



REPUBLIKA E SHQIPËRISË
BASHKIA SHKODËR

Nr. 6540 Prot

Shkodër, më 29.3.2024

Lënda: Dërgohet projekt- vendim dhe relacion

KËSHILLIT BASHKIAK, SHKODËR

Të nderuar këshilltarë,

Bashkëngjitur ju dërgojmë për kompetencë shqyrtimi projekt-vendimin dhe relacionin:

“PËR MIRATIMIN E DHËNIES NË PËRDORIM ME KONTRATË QIRAJE TË EKONOMISË PYJORE “LUGINA E KIRIT”, NJËSIA ADMINISTRATIVE PULT, NGA STRA 189b, ME SIPËRFAQE 250 M², ME AFAT 5-VJEÇAR, PËR VENDOSJEN E ANTENAVE TË KOMUNKIMIT TË KOMPANISË TË TELEFONISË CELULARE “ONE ALBANIA SH.A”

Duke ju uruar punë të mbarë.

Me respekt,





REPUBLIKA E SHQIPËRISË
BASHKIA SHKODËR

Nr. ____ Prot

Shkodër, më ____ . ____ .2024

PROJEKT-VENDIM
NR. ____, DATË ____ . ____ .2024

“PËR MIRATIMIN E DHËNIES NË PËRDORIM ME KONTRATË QIRAJE TË EKONOMISË PYJORE “LUGINA E KIRIT”, NJËSIA ADMINISTRATIVE PULT, NGA STRA 189b, ME SIPËRFAQE 250 M², ME AFAT 5-VJEÇAR, PËR VENDOSJEN E ANTENAVE TË KOMUNKIMIT TË KOMPANISË TË TELEFONISË CELULARE “ONE ALBANIA SH.A”

Këshilli Bashkiak Shkodër në mbledhjen e tij të datës ____ . ____ .2024, me propozim të Kryetarit të Bashkisë, mbështetur nënin 9 pika 1.2 shkronja ‘c’, nënin 27 pika 5, nënin 54 shkronja ‘e/1’ të ligjit nr.139 datë 17.12.2015 “Për vetëqeverisjen vendore” i ndryshuar; Ligjit nr.57/2020 “Për pyjet”; VKM nr.433, datë 08.06.2016 “Për transferimin në pronesi të Bashkive të pyjeve dhe të kullotave publike sipas listave të inventarit, dhe aktualisht në administrim të ministrisë së mjedisit e të ish- komunave/bashkive”, të ndryshuar; VKM nr 559, datë 29.07.2022 “Për përcaktimin e çmimeve dhe tarifave për dhënie në shfrytëzim/përdorim të fondit pyjor kombëtar, për veprimtari ekonomike dhe prodhimet drusore e jodrusore pyjore, si dhe mënyrën e procedurën e mbledhjes së tyre” i ndryshuar; Udhëzimin e Ministrit të Mjedisit nr.1 datë 9.06.2016 “Për rregullat, procedurat e kërkimit, të shqyrtimit e të miratimit të kërkesave për dhënie në përdorim të fondit pyjor dhe kulloror publik” dhe sipas relacionit të Drejtorisë së Mjedisit dhe Energjisë së Rinovueshme nr ____ prot, datë _____

VENDOSI

1. Të miratojë dhënie në përdorim me kontratë qiraje të ekonomisë pyjore/kullorore “Lugina e Kirit”, Njësia Administrative Pult, nga str. 189/b, me sipërfaqe 250 m², me afat 5-vjeçar, për vendosjen e antenave të komunikimit të kompanisë të Telefonisë Celulare “ONE Albania” sh.a.
2. Për zbatimin e këtij vendimi ngarkohet Kryetari i Bashkisë Shkodër.
3. Ky vendim hyn në fuqi 10 ditë pas shpalljes.

KRYETAR
Benet BECI

Zv.Kryetar

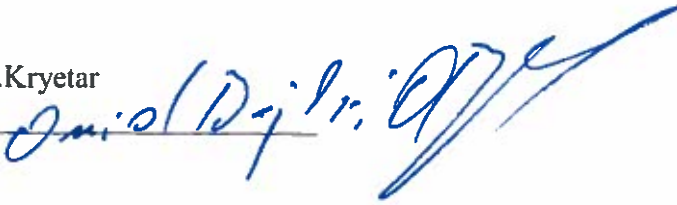

Drejtoria e Mjedisit dhe Energjisë së Rinovueshme



Drejtoria Juridike

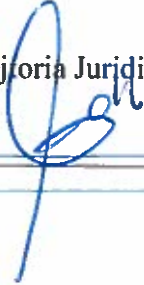

ALBtelecom sh.a.
NR. 6342 PROT.
DATE 28.12.2022

One

Zgjidh fuqinë e kombinimit

ALBtelecom

Tiranë, me 28/12/2022

Subjekti: Mbi Bashkimin me Përthithje mes
ALBtelecom sh.a One
Telecommunications sh.a

I nderuar Partner,

Tirana, on 28/12/2022

Subject: On the Merger by Acquisition
between ALBtelecom sh.a and One
Telecommunications sh.a

Dear Partner,

ALBtelecom sh.a., dhe shoqëria One
Telecommunications sh.a. do të bashkohen nga
ana ligjore dhe organizative duke u integruar në një
person juridik të vetëm me anë të bashkimit me
përthithje të Shoqërisë ALBtelecom sh.a nga
shoqëria One Telecommunications sh.a me efekt
nga data 1 janar 2023.

Shoqëria One Telecommunications, nga data 1
janar 2023, do të mbajë emrin One Albania sh.a.
Nga data 1 janar 2023, të gjitha marrëdhëniet do të
jenë me shoqërinë One Albania sh.a, me seli në
adresën Rruga "Muhedin Llagami", Kompleksi
Square21, Tiranë, Shqipëri, me numër NIPT
J61814094W. Shoqëria One Albania merr përsipër
zbatimin me të njëjtat kushte të të gjitha të drejtave
dhe detyrimev që rrjedhin nga kontrata mes Jush
dhe ALBtelecom sh.a.

Faturat e emetura nga data 1 janar 2023 e në vijim
nga Palet do t'i drejtohen shoqërisë One Albania
sh.a. Faturat e emetuara nga data 1 janar 2023, drejt
shoqërisë ALBtelecom sh.a, nuk do të pranohen
dhe nuk do të njihen si detyrime.

Ju mund të vijoni të kryeni pagesat në të njëjtat
llogari bankare me të cilat keni operuar deri më tani.

Me respekt,

ALBtelecom and One Telecommunications are to
be legally and organizationally merged by being
integrated into a single legal entity by means of
merger by acquisition of ALBtelecom sh.a from
One Telecommunications sh.a, effective as of
January 1st 2023.

One Telecommunications, as of January 1st 2023
will be renamed as One Albania.

As of January 1st 2023, all relations, shall be with
One Albania sh.a, having its registered address at
Rruga "Muhedin Llagami", Kompleksi Square21,
Tirana, Albania, NUIS No. J61814094W. One
Albania undertakes the execution on the same
terms and conditions of all the rights and
obligations that derive from the agreement
between You and ALBtelecom sh.a.

The invoices issued from January 1st, 2023 from
the Parties shall be issued to One Albania sh.a. The
invoices issued to ALBtelecom, from January 1st,
2023, shall not be accepted and as such the
obligation will not be acknowledged.

You can continue to proceed with the payments on
the same bank accounts you have operated so far.

Kind regards,

Për ALBtelecom sh.a / On behalf of ALBtelecom

Ervin SHPORI
ADMINISTRATOR



Për One Telecommunications sh.a / On behalf of One Telecommunications sh.a

Emil GEORGAKIEV
CEO

One

ONE TELECOMMUNICATIONS SHA
Adresa Rr. "Vangjel Huh" Tirana Albëria
NIPT J61814094W



REPUBLIKA E SHQIPËRISË
Ministria e Ekonomisë,
Tregtisë dhe Energjetikës



LEJE

PN-1819-05-2011	ALBANIAN MOBILE COMMUNICATION
Kodi: III.1.B	NUIS/NIPT: J61814094W
Data e lëshimit: 12/05/2011	Tirane, TIRANE, Tirane, TIRANE,
Afati i vlefshmërisë: Pa afat	Rruga Gjergj Legisi
Kategoria	
Për ndikimin në mjedis	
Nënkategoria	
Leje mjedisorë	
Veprimtari specifike	
Specialiteti	

Emërtimi përshkruues i veprimtarisë	Leje mjedisorë për ndërtimin dhe funksionimin e rrjetit të lëvizshëm të komunikimeve publike (GSM), për të ofruar shërbim publik telefonik të lëvizshëm tokësor nëpërmjet frekuencave (E-GSM 900 dhe GSM1800).
Kod tjetër:	
Kufizime specifike	Leja ushtrohet sipas kufizimeve në legjislativin në fuqi
Detyrime specifike	1. Gjarpër bashkangjitur me Lejen kushtet për t'u zbatuar, për minimizimin e ndikimeve në mjedis. Leja ushtrohet sipas detyrimeve në legjislativin në fuqi
Vendit kryetjes së veprimtarisë	1. Lagja "Skënderbeg", Treguri, Shkodër, 2. Glaca e Kirit, Komunë Pult, Shkodër.

Nënshkrimi i sportelli: Enxhela Balliu



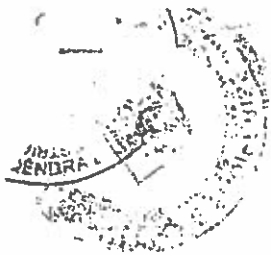

REPUBLIKA E SHQIPËRISË
MINISTRIA E MJEDISIT, PYJEVE DHE ADMINISTRIMIT TË UJËRAVE
Drejtoria e Përgjithshme e Politikave
Drejtoria e Mbrojtjes së Mjedisit
Sektori i Vlerësimit të Ndikimit në Mjedis
Rruga "Durrësit" Nr. 27 Tiranë, Tel. 04 222 49664 Fax. 04 227 0627 - www.moe.gov.al

Nr. 8519/G Prot.

Tiranë, më 09 . 5 2011

Nr. Identifikues 191

Vendimi Nr. 18 i KSHK

Akt- Miratimi LEJE MJEDISORE

Për veprimtari që kanë ndikim ndaj mjedisit

Në mbështetje të ligjit nr. 8934, datë 05. 09.2002 "Për mbrojtjen e mjedisit" dhe ndryshimeve të tij, subjektit "ALBANIAN MOBILE COMMUNICATION" Sh.a. i jepet leja mjedisore për veprimtarinë:

1. Përshkrim të veprimtarisë së lejuar

1.1 Aktiviteti: Ngritje dhe funksionim i radiokomunikimit (telefonisë celulare) nëpërmjet përdorimit të fushave elektromagnetike të frekuencave 900 - 1800 MHZ

1.2 Vendndodhja: Qarku Shkodër (gjeni bashkangjitur me Lejen Anëksin)

2. Të dhëna të mbajtësit të lejes

2.1 Personi përgjegjës: Rauf Elmas

2.2 Adresa: rruga "Gjergj Logisi", Tiranë

2.3 Telefon: +355 4 2275300

3. Kushtet e lejes:

- Zona kritike e rrezatimit të antenës (zonë brenda së cilës densiteti i fuqisë është më i lartë nga nivelet e rekomanduara) në çdo objekt të kontrollohet me mjete që pengojnë aksesin e njerëzve dhe kafshëve dhe të vendosen shenja paralajmëruese.
- Çdo ndryshim i njësive teknologjike transmetuese rrezatuese duhet të rivekëtohet për emetimin e rrezatimit dhe të pasqyrohet në dokumentacion dhe në masa konkrete në terren (paralajmërim ose zhvendosje).
- Për aktivitetet ndihmëse të funksionimit të stacioneve bazë subjekti duhet të marrë masa që shkarkimet në mjedis të jenë brenda normave të lejuara.
- Shtimi i stacioneve të reja detyron subjektin që para vënies në punë të tyre të pajiset me Leje Mjedisore për këto stacione.
- Subjekti duhet të informojë publikun për ndikimet që mund të ketë veprimtaria si dhe të japë këshillat përkatëse.

Ndryshimet e fuqisë së rrezatimit dhe teknologjisë së burimeve të rrezatimit si dhe antenave rrezatuese duhet të pasqyrohen nëpërmjet vlerësimeve/matjeve të shpërndarjes së rrezatimit në objekt.

Kreazimet e antenave të jenë brenda normave të rekomanduara në dokumentin "Rekomandimi i Këshillit të Bashkimit Europian datë. 12. 07. 1999" për kufizimin e Ekspozimit të Publikut në Fushat Elektromagnetike (0 Hz – 300 GHz) 1999/519/CE, Gazeta zyrtare e Komunitetit Europian L. 199/59. 30. 07. 1999.

- Mbas mbarimit të punimeve dhe vënies në punë të antenave në zonat afër qendrave të banuara të bëhet një rivlerësim i shpërndarjes së rrezatimit dhe të dhënat të paraqiten pranë MMPAU.
- Subjekti duhet të sistemojë dherat e gjeneruara nga gërmimet gjatë procesit të instalimit të antenave.
- Subjekti, brenda 3 muajve nga pajisja me Leje Mjedisore, duhet të raportojë prurë MMPAU, të dhënat e matjeve mbi rrezatimin.
- Për të gjitha termat e mësipërme të Lejes Mjedisore subjekti është i detyruar të dorëzojë pranë ARM-së relacion shkresor në mënyrë periodike nga fillimi i veprimtarisë.

4-Shkarkimet në mjedis dhe vlerat kufi të lejuara të shkarkimeve në mjedis

4.1 -Shkarkimet në ajër

- Nuk aplikohen norma

4.2- Shkarkimet e lëngta

- Nuk aplikohen norma

4.3 -Shkarkimet në toke

- Nuk aplikohen norma

5- Detvrimë të monitorimit dhe raportimit mjedisor:

Monitorimi është procesi i vëzhgimit dhe mbledhjes së të dhënave në mënyrë periodike ose të vazhdueshme mbi fenomenet natyrore që zhvillohen në objekt, si pasojë e ushtrimit të veprimtarisë së mësipërme.

Për realizimin e monitorimit, personat fizikë dhe juridikë specializojnë punonjës të tyre ose kontraktojnë me institutë të specializuara. Vetmonitorimi i veprimtarisë realizohet në bazë të programit individual të monitorimit dhe në përputhje me kërkesat e Programit Kombëtar të Monitorimit. Programi i vetmonitorimit të subjektit duhet të trajtojë çështjet e mëposhtme:

- Monitorimi i ndikimeve të veprimtarisë në mjedisin përreth dhe elementë të tij.
- Monitorimi i mënyrës së zbatimit të kushteve të lejes mjedisore.
- Monitorimi i ecurisë së realizimit të masave të rehabilitimit dhe efektivitetit të tyre.

6. Raportimi i të dhënave mjedisore

- Në zbatim të kërkesave ligjore subjekti duhet të bëjë vlerësimin mjedisor periodik të veprimtarisë së tij jo më rrallë se një herë në 3 vjet.
- Për të mbajtur informacionin mbi monitorimin, zbatimin e kushteve të Lejes Mjedisore subjekti duhet të përpilojë një regjistër të veçantë.
- Të dhënat e vetë-monitorimit dhe të zbatimit të kushteve të Lejes Mjedisore duhet ta vërë në dispozicion të institucioneve shtetërore, si dhe të interesuarve të tjerë.
- Për çdo ndryshim të planifikuar në teknologji, operacione të paparashikuara dhe deklaruar në raportin e VNM-së, të njoftohet menjëherë ARM.
- Të njoftohet ARM, në çdo kohë, për aksidentet ose emergjencat me ndikim negativ në mjedis.



Për fillimit të veprimtarisë të trajnohen të gjithë punëtorët si dhe të njihen me termat Lejes Mjedisore dhe pasojat e mos-zbatimit të tyre në mjedis dhe në marrëdhëniet e subjektit me organet e dhënies së Lejes Mjedisore.

Për gjitha termat e mësipërme të Lejes Mjedisore zbatimin, subjekti është i detyruar të dorëzojë ARM-së, një relacion shkresor në menyre periodike (çdo tre muaj), nga fillimi i operacioneve të ndërtimit deri në përfundim, ndërsa në shfrytëzim një raport për menyren e zbatimit të kushteve të lejes mjedisore (çdo 6-muaj).

7. Vlefshmëria e lejes së mjedisit:

- Kjo leje është e vlefshme pasi veprimtaria të liçensohet nga institucionet përkatëse.
- Mosfillimi i aktivitetit brenda një periudhe dy vjeçare sjell për pasojë pavlefshmerinë e lejes për ushtrimin e këtij aktiviteti.
- Shfaqja e elementëve të rinj ekologjike të panjohur, në kohën që kjo leje është dhënë bën rivlerësimin ose heqjen e lejes.

8. Të zbatohet kuadri ligjor i cituar më poshtë:

- ⇒ Ligji nr. 9890, datë 20.03.2008 "Për disa shtesa e ndryshime në ligjin nr. 8934, datë 05.09.2002 "Për mbrojtjen e mjedisit"
- ⇒ Ligji Nr. 8934, datë 05.09.2002 "Për mbrojtjen e mjedisit"
- ⇒ Ligji Nr. 8990, datë 23.01.2003 "Për vlerësimin e ndikimit në mjedis" dhe ndryshimet e tij
- ⇒ Ligji Nr. 8025, datë 09.11.1995 "Për mbrojtjen nga rrezatimet jonizuese"
- ⇒ Ligji Nr. 8897, datë 16.05.2002 "Për mbrojtjen e ajrit nga ndotja"
- ⇒ Ligji Nr. 9010, datë 13.02.2003 "Për administrimin mjedisor të mbejtjeve të ngurta"
- ⇒ Ligji Nr. 9115, datë 27.02.2003 "Për trajtimin mjedisor të ujrave të ndotur"
- ⇒ VKM Nr. 103, datë 31.03.2003 "Për monitorimin e mjedisit në Republikën e Shqipërisë"

9. Sanksionet e mundshme:

Për mos respektimin e kushteve të Lejes Mjedisore dhe të legjislacionit mjedisor ka sanksione ligjore:

- a) Ndëshkimi administrativ dhe penal i subjektit që nuk zbaton kushtet e lejes;
- b) Pezullimi i lejes mjedisore për një afat kohor të caktuar ose përgjithmonë;

10. Vlera e tarifës së shërbimit të lejes mjedisore

Mbështetur në Udhëzimin Nr. 5 datë 28.12.2007 "Për përcaktimin e tarifave të lejeve të mjedisit" leja e mësipërme klasifikohet në pikën 12 gërma "j".
Vlera e tarifës së shërbimit të lejes mjedisore është 50 000 Lekë

Arben DEMETI

ZËVENDËSMINISTËR

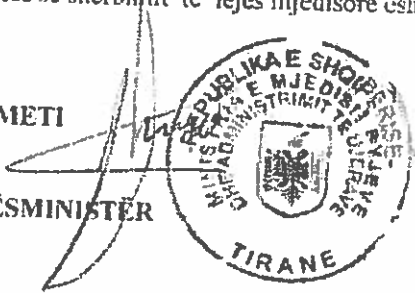

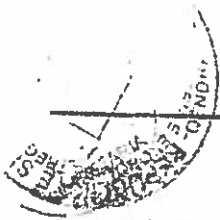

ANEKS

Rrethi Shkodër

1. Bashkia Shkodër

Emri stacionit: SHKODRA 7 / 1479
Vendndodhja: Lloca "Skenderbeg", Tregu i Ri.
Koordinatat: V:42°04'26.2"; L:19°33'16.5"

Rrethi Malësi e Madhe

2. Komuna Pult

Emri stacionit: KIRI / 1371
Vendndodhja: Qleca e Kirit, Komuna Pult
Koordinatat: V:42°14'47.1"; L:19°42'08.2"



ALBANIAN MOBILE COMMUNICATIONS SH.A



INSTITUTI I RREZATIMEVE

RAPORT

për vlerësimin e shpërndarjes së rrezatimit elektromagnetik
përreth stacioneve bazë

Kompania: ALBANIAN MOBILE COMMUNICATIONS SH.A.

Adresa Rruga Gjergj Legisi, Laprakë,

Tirane - ALBANIA

<http://www.amc.al>

Stacioni bazë: KIRI 1371

Adresa: Komuna Pult, Rrethi i Shkodrës

Tiranë – Shtator 2014

Instituti i Rrezatimeve

Rruga Teli Ndini, Pallati Giron i Ri nr.72, Kutia Postare 1736, Tiranë, Albania
Tel: +355 4 2253881 Cel: +355 692372431 E-mail: inrezalb@yahoo.com www.radialb.org

Ne kuadrin e Kontratës së bashkëpunimit ndërmjet ALBANIAN MOBILE COMMUNICATIONS SH.A. – AMC dhe Institutit të Rrezatimeve – InRrez për kryerjen e studimit: *Vlerësimi i shpërndarjes së rrezatimeve jojonizuese përreth stacioneve të AMC*, punonjësit e Institutit të Rrezatimeve realizuan vlerësimin e fushave rrezatuese dhe llogaritjen e dimensioneve të zonës së sigurisë për publikun nga rrezatimet jojonizuese në stacionin baze të mëposhtëm të kompanisë AMC, bazuar në legjislacionin në fuqi.

Stacioni bazë: KIRI 1371

Adresa: Komuna Pult, Rrethi i Shkodrës

Përshkrimi i Stacionit dhe i Antenave

Stacioni bazë KIRI 1371, i cili është një stacion baze rural, ndodhet në Komunën Pult të Rrethit të Shkodrës. Komuna Pult shtrihet në veri-lindje të qytetit të Shkodrës, dhe kufizohet nga komuna Shkrel – në perëndim, dhe nga komunat Shalë dhe Shosh – në lindje. Në Komunën Pult rrjedh Lumi i Kirit, dhe stacioni ndodhet në lindje të rrjedhjes së Kirit. Stacioni është ngritur në zonën pranë fshatit Alijaj, ose në veri të fshatrave Palnonaj dhe Kir. Stacioni bazë ndodhet në lartësinë 712 metra mbi nivelin e detit, dhe antenat janë vendosur në Kullën e AMC me lartësi 33.0 metra nga toka.

Pozicioni i stacionit bazë: Longitude 19°42'06.2", Latitude – 42°14'47.1"

Këndet e orientimit të antenave (azimuti) janë: A – 180°, B – 340°,

Lartësia e antenave në Kullë – 33.00 metra nga sipërfaqja e Tokës.

Në këtë Kullë përveç antenave të AMC, nuk janë instaluar antena të kompanive të tjera.

Rreth stacionit bazë KIRI 1371, ndodhen dy ndërtesa njëkatëshe në distancat 19.0 m dhe 36.8 m. Përveç tyre, në një distancë rreth 50 metra nuk ka ndërtesa, shtëpi banimi dhe veprimtari prodhuese.

Instituti i Rrezatimeve

Rruga Tell Ndini, Pallati Giron i Ri nr.72, Kutia Postare 1736, Tiranë, Albania
Tel: +355 4 2253881 Cel: +355 692372431 E-mail: inrezalb@yahoo.com www.radialb.org

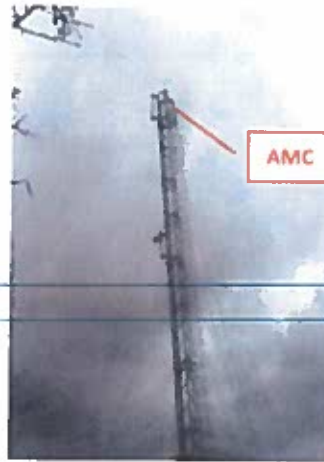

Life

Instituti i Rezatimeve

Rruga Teli Ndini, Pallati Giron i RI nr.72, Kutia Postare 1736, Tiranë, Albania
Tel:+355 4 2253881 Cel:+355 692372431 E-mail: lrrezalb@yahoo.com www.radialb.org

Life

Vlerësimi i shpërndarjes së rrezatimit elektromagnetik

Stacioni bazë: KIRI 1371

Lloji i Stacionit Bazë: Rural

Tabela e parametrave konstruktive të stacionit

Stacioni	KIRI 1371	
Antenat	A – 180°, B – 340°	
Koordinatat	Longitude – 19°42'06.2"	Latitude – 42°14'47.1"
Struktura e stacionit	KULLË – Lartësia e antenave: 33.00 m	

Parametrat GSM

	BTS	Banda [MHz]	Antena	Azimut [°]	Përkulja Mekan. [°]	Përkulja Elektrik. [°]	Fuqia e Transmetim. [W]	ω [°]
A	FLEXI-INDOOR	900	741344	180	0	6	2X50W	79
B	FLEXI-INDOOR	900	741344	340	-2	6	2X50W	81

Parametrat UMTS

	BTS	Banda [MHz]	Antena	Azimut [°]	Përkulja Mekan. [°]	Përkulja Elektrik. [°]	Fuqia e Transmetim. [W]	ω [°]
A	FLEXI-INDOOR	2100	DBXDH-6565B-VTM	180	0	6	2X60W	79
B	FLEXI-INDOOR	2100	DBXDH-6565B-VTM	340	-2	6	2X60W	81

Instituti i Rrezatimeve

Rruga Teli Ndini, Pallati Giron i RI nr.72, Kutia Postare 1736, Tiranë, Albania
Tel: +355 4 2253881 Cel: +355 692372431 E-mail: inrezalb@yahoo.com www.radialb.org



Përshkrimi

Në bazë të dokumentit "Metoda e llogaritjes së përmasave të zonës kritike të shpërhapjes së rrezatimit jojonizues të një antene celulare", aprovuar nga Komisioni i Mbrojtjes nga Rrezatimet, Nr. 822/2, datë 13.02.2013, niveli i referencës në llogaritje është marrë vlera kufi e intensitetit të fushës elektrike $E = 41.5 \text{ V/m}$ dhe e densitetit të fuqisë $S = 4.5 \text{ W/m}^2$ për frekuencën 900 MHz, 58 V/m dhe 9 W/m^2 për frekuencën 1800 MHz dhe 61.4 V/m dhe 10 W/m^2 për frekuencën 2100 MHz.

Lartësia e pikës në Kullë në lidhje me të cilën janë bere llogaritjet është **31.00 metra**. Duke marrë qendrën e antenës si qendër të sistemit koordinativ $O(0,0,0)$, përcaktojmë faqet e paralelepipedit të zonës kritike, që në rastin e drejtimit kryesor të rrezatimit të emetuar, distanca R_m për secilën bandë është:

Banda e frekuencave	900 MHz	1800 MHz	2100 MHz
R_m	7.4 m	-----	7.7 m

Në paralelepipedin e zonës kritike, përcaktojmë distancat maksimale të faqeve të tij në lidhje me qendrën e koordinatave, **për rastin më të keq**, duke marrë në shqyrtim të dy bandat:

Distanca	Vlera	Përshkrimi
d_1	10.1 m	Distanca nga qendra - përpara
d_{2l}	1.3 m	Distanca nga qendra - lart
d_{2p}	1.9 m	Distanca nga qendra - poshtë
d_{3m}	4.9 m	Distanca nga qendra - majtas
d_{3d}	5.2 m	Distanca nga qendra - djathtas
d_4	0.5 m	Distanca nga qendra - mbrapa

Me qenë se në stacionin bazë të 2 antenat janë vendosur në formë këndi i gjerë dhe **kanë fushë rrezatuese të njëjtë**, Zona kritike mund të paraqitet me anë të një cilindri. Zona kritike për secilën antenë është një paralelepiped me dimensione $(d_1 + d_4) \times (d_{2l} + d_{2p}) \times (d_{3m} + d_{3d})$. Për të realizuar një mbrojtje maksimale për publikun Zona kritike është e përshtateshme të paraqitet në formën e një cilindri me dimensione: diametër $2 \cdot d_1$ dhe lartësi $d_{2l} + d_{2p}$, ku boshti i cilindrit përputhet me boshtin e sistemit të antenave dhe qendra e sistemit të antenave ndodhet në distancën d_{2p} nga faqja e poshtme e cilindrit.

Në rastin e këtij stacioni rrezja e cilindrit është $d_1 = 10.1 \text{ m}$, diametri i cilindrit është $2 \cdot d_1 = 20.2 \text{ m}$ dhe lartësia e cilindrit $d_{2l} + d_{2p} = 3.2 \text{ m}$. Distanca e faqes së poshtme të cilindrit nga niveli i tokës është $H_{\text{publik}} = 29.10 \text{ metra}$.

Instituti i Rrezatimeve

Pruga Teli Ndini, Pallati Giron i Ri nr.72, Kutia Postare 1736, Tiranë, Albania
Tel: +355 4 2253881 Cel: +355 692372431 E-mail: inrrezalb@yahoo.com www.radialb.org

Komente

Ne lidhje me stacionin bazë: Për llogaritjen e humbjeve në kabëll kemi marrë parasysh karakteristikat e kabllit në frekuencat 900 MHz dhe 2100 MHz, si edhe gjatësitë e tyre. Për llogaritjen e distancës nga qendra vertikalisht poshtë është marrë këndi ω me efektin maksimal, për sinjalin me frekuencë 900 MHz, pasi kjo frekuencë ka ndikimin maksimal në drejtimin vertikalisht poshtë.

Ne llogaritje janë shfrytëzuar diagramet e drejtimit të antenave në bandat e frekuencave 900 MHz dhe 2100 MHz në planin vertikal dhe horizontal të dhëna nga prodhuesi.

Ne lidhje me praninë e stacioneve të tjerë: Në këtë stacion përveç antenave të kompanisë AMC, nuk janë instaluar antena të kompanive të tjera.

Tabloja e projeksionit të Zonës Kritike në planin xOz , yOz dhe planin xOy .

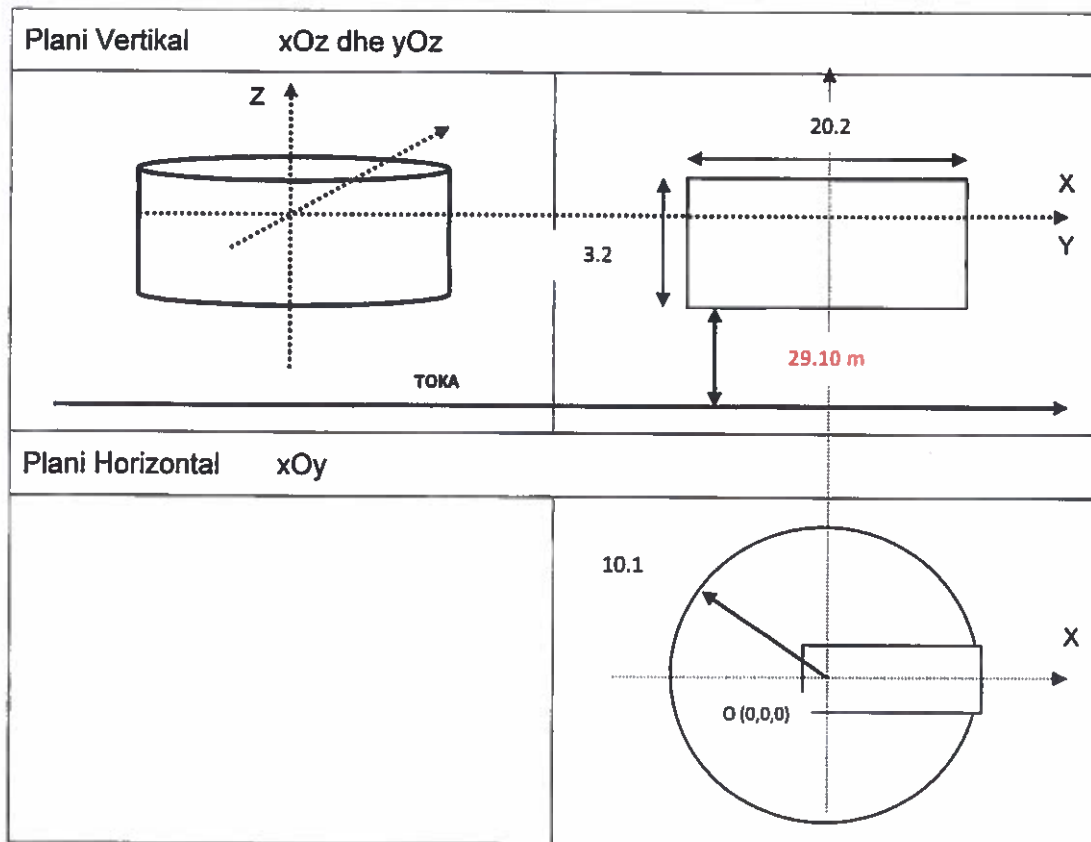

Instituti i Rrezatimeve

Rruga Tell Ndini, Pallati Giron I RI nr.72, Kutia Postare 1736, Tiranë, Albania
Tel: +355 4 2253881 Cel: +355 692372431 E-mail: irrezalb@yahoo.com www.radialb.org

Përfundime

Në stacionin bazë KIRI 1371, në adresën Komuna Pult, Rrethi i Shkodrës, Instituti i Rrezatimeve realizoi vlerësimin e fushave rrezatuese edhe llogariti përmasat e zonës kritike për publikun nga rrezatimet jojonizuese. Në përfundim të këtij vlerësimi rezultoi që në stacionin bazë KIRI 1371 të kompanisë AMC, përmasat e zonës kritike janë të tilla që nuk prekin zonat publike dhe janë në përputhje me VKM nr. 743, datë 16.10.2012, Rregullore "Për mbrojtjen e publikut nga rrezatimet jojonizuese" dhe me legjislacionin në Republikën e Shqipërisë.

Tiranë, me 20. 09. 2014

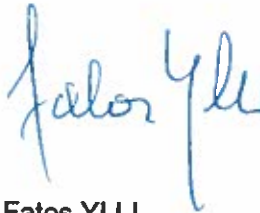

Fatos YLLI
Drejtor



Bashkangjitur skicat:

Stacioni bazë dhe Antenat - A4
Planimetria, shkalla 1:200 - A3

Instituti i Rrezatimeve

Rruga Tell Ndini, Pallati Giron i Ri nr.72, Kutia Postare 1736, Tiranë, Albania
Tel:+355 4 2253881 Cel:+355 692372431 E-mail: inrezaib@yahoo.com www.radialb.org



STACIONI KIRI (1371)

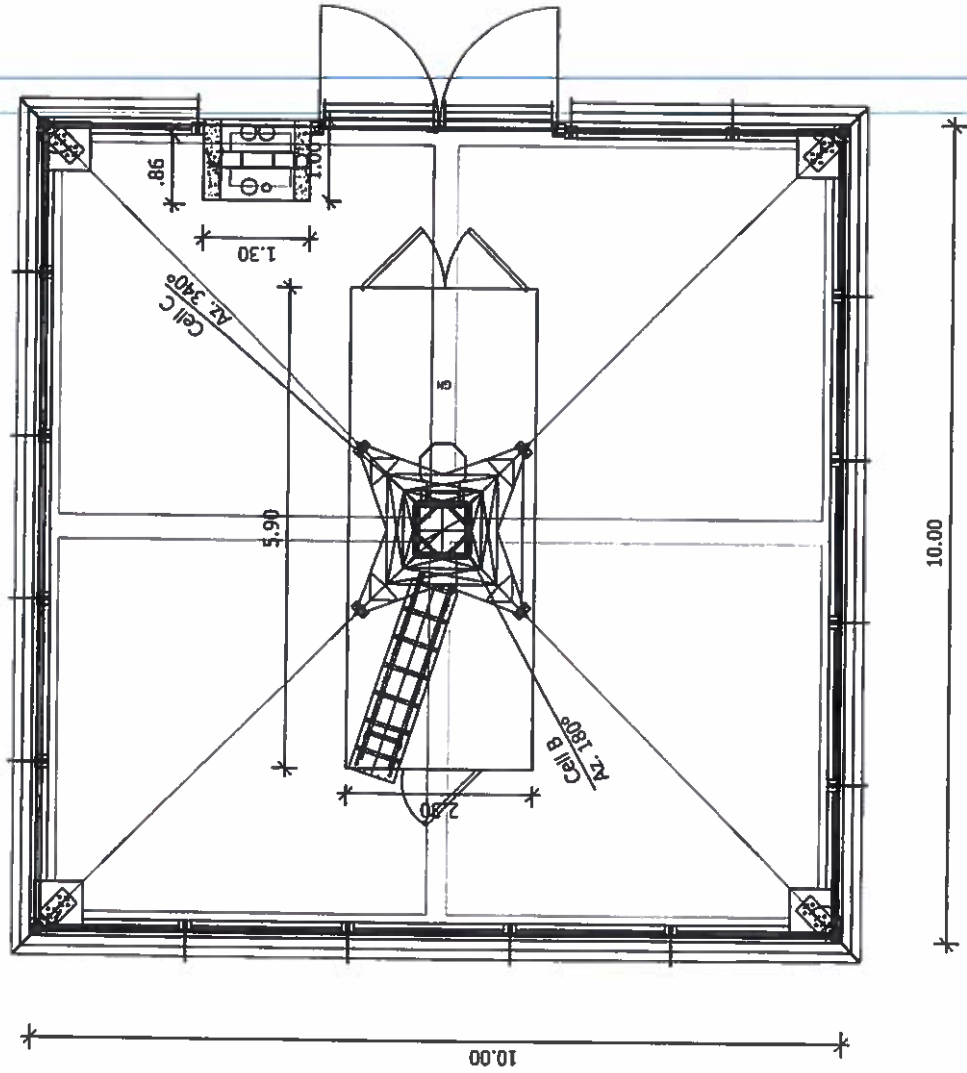

lgt

lgt



REPUBLIKA E SHQIPËRISË

PROKURORIA PRANË GJYKATËS SË SHKALLËS SË PARË TË
JURIDIKSIONIT TË PËRGJITHSHËM TIRANË

Tiranë, me 01.12.2023

VËRTETIM

Vertetojmë se, ndaj Subjektit Juridik/fizik ONE ALBANIA SHA,
me NIPT Nr. 761814094W nuk rezulton të ketë procedim penal, të regjistruar në
ngarkim të tij.

Çmimi Lekë 200

KANCELARE

VALENTINA QOKAJ

Verifikoi: K.NAÇI





REPUBLIKA E SHQIPËRISË

GJYKATA E SHKALLËS SË PARË E JURIDIKSIONIT TË PËRGJITHSHËM
TIRANË
K/SEKRETARIA

Tirane, më 05.12.2023

VËRTETIM

Vërtetojmë se për shoqërinë tregtare "ONE ALBANIA" sha, me NIPT J61814094W me administrator Z/Zj. Peter Krisztian Fekete, referuar verifikimeve të kryera në sistemin elektronik të menaxhimit të çështjeve gjyqësore (verifikimi është kryer në bazë të kërkimit me emrin e personit juridik), nuk rezulton të jetë në proces gjyqësor civil me objekt: Deklarim falimenti nga data 01.01.2023 deri më datë 30.11.2023.

Shënim: Vërtetimi pa pullë është i pavlefshëm.

K/SEKRETARE

MIMOZA Tafa

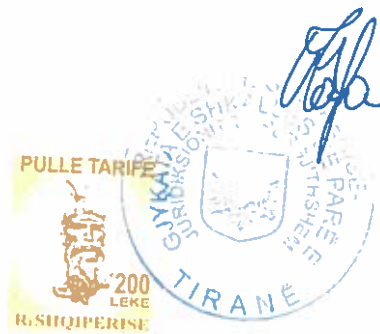

Verifikoi: O. Abazaj



REPUBLIKA E SHQIPËRISË
GJYKATA E SHKALLËS SË PARË E JURIDIKSIONIT TË PËRGJITHSHËM
TIRANË

Tiranë, me date 05.12.2023

VËRTETIM

Vertetojmë se për personin juridik:

EMRI: ONE ALBANIA SHA

NUIS: J61814094W

Sipas verifikimeve të kryera në sistemin elektronik të menaxhimit të çështjeve gjyqësore nuk rezulton të ketë proces penal themeli nga data 01/01/2023 deri më 30/11/2023.

Shenim: Vertetimi pa pullë është i pavlefshëm.

Verifikoi: *Turmalaj*

KANCELAR
DONALD XHELILI





REPUBLIKA E SHQIPËRISË
GJYKATA E SHKALLËS SË PARË E JURIDIKSIONIT TË PËRGJITHSHËM
TIRANË

Tiranë, më 05.12.2023

V Ë R T E T I M

Referuar verifikimeve të kryera në sistemin elektronik të menaxhimit të çështjeve gjyqësore për: z/znj. **BRANO DUROVIC** i biri/e bija e/i **MILAN** datëlindja **28.11.1980** me mjet identifikimi me nr personal **2811980230010** nuk rezulton të ketë proces penal themeli nga data 01/01/2023 deri më 30/11/2023.

Shenim: Vertetimi pa pullë është i pavlefshëm.

Verifikuar nga Turmalaj

KANCELAR
DONALD XHELILI

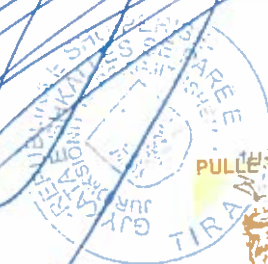



REPUBLIKA E SHQIPËRISË
GJYKATA E SHKALLËS SË PARË E JURIDIKSIONIT TË PËRGJITHSHËM
TIRANË

Tiranë, me dt 12.09.2023

V È R T E T I M

Vertetojmë se për shoqërinë tregtare:

EMRI: ONE ALBANIA SHA

NUIS: J61814094W

Sipas verifikimeve të kryera në sistemin elektronik të menaxhimit të çështjeve gjyqësore nuk rezulton te kete proces penal nga data 01/01/2023 deri më 05/09/2023.

Shenim: Vertetimi pa pullë është i pavlefshëm

Verifikimi: B Ç O B O

KANCELAR
DONALD XHELILI





ÇASTE QË NA LIDHIN.

TELEKOM ALBANIA SH.A.
Adresa: Rr. Vangjel Noti, Laprakë, Tiranë

Nr. Prot **3710**
Data **12.08.2020**
Lenda **CHANGE OF COMPANY NAME**

Dear Sir/ Madam,

~~After our many years together, as the first mobile operator in the country, it is our~~
responsibility and pleasure to make an important announcement;

Telekom Albania is becoming ONE Telecommunications.

This evolution brings to the market an operator with bigger ambitions, important investments, and innovative products.

Effective July 23, 2020, our company name has been changed as follows:

From "Telekom Albania" sh.a to "ONE Telecommunications" sha.

We kindly ask you to update your records accordingly and to address all future business/administrative correspondence with our new company name. Our office addresses, and all other details and structures of the company including contracts as well as any other agreements remain unchanged.

Our brand change will follow soon. We will give more information on our new brand in due course.

At the top of our core values are Integrity and Competence and those values will guide our relationship in the future. We stand committed to remain your reliable and trustworthy partner.

Should you have any inquires on this change, please do not hesitate to contact us.

One Telecommunications sha
Rr. Vangjel Noti, Ndërtesa Nr.20
Kodi Postar 1026, Laprakë
Tiranë, Albania

Tel: +355 42 27 5232
Fax: +355 42 27 5223





ÇASTE QË NA LIDHIN.

TELEKOM ALBANIA SH.A.
Adresa: Rr. Vangjel Noti, Laprakë, Tiranë

Nr. Prot 3710

Date 12.08.2020

Lenda NDRYSHIM I EMRIT TË SHOQERISË

I nderuar Zotëri/Zonjë,

Pas shumë vitesh së bashku, si operatori i parë i telefonisë së lëvizshme në vend, kemi përgjegjësinë por edhe kënaqësinë të bëjmë një njoftim të rëndësishëm.

Telekom Albania po shndërrohet në ONE Telecommunications.

Ky evolim i sjell tregut një operator me ambicie më të mëdha, investime të rëndësishme dhe produkte novatore.

Pas hyrjes në fuqi më datë 23 korrik 2020, emri i Shoqërisë tonë ka ndryshuar si më poshtë:
nga "Telekom Albania" sh.a tashmë është bërë "ONE Telecommunications" sha.

Ju lutemi përditësoni të dhënat në zotërimin tuaj duke reflektuar ndryshimin e mësipërm, si dhe përdorni emrin e ri të Shoqërisë tonë në të gjitha korespondencat administrative dhe të biznesit që do të na adresoni në vijim. Adresat tona zyrtare dhe të gjitha detajet dhe strukturat e tjera të Shoqërisë, përfshirë kontratat dhe marrëveshjet e tjera, mbeten të pandryshuara.

Më pas do të vijojë shumë shpejt edhe brandi ynë. Më shumë informacion rreth brandit tonë të ri do t'ju dërgohet në vazhdim.

Në krye të vlerave tona themelore qëndrojnë Integriteti dhe Kompetenca dhe këto janë vlerat që do të udhëheqin marrëdhënien tonë në të ardhmen. Jemi të përkushtuar të mbetemi partneri juaj serioz e i besuar.

Ne rast se keni ndonjë pyetje apo dëshironi më shumë informacion rreth këtij ndryshimi, ju lutemi mos hezitoni të na kontaktoni.

One Telecommunications sha

Rr. Vangjel Noti, Ndërtesa Nr.20
Kodi Postar 1026, Laprakë
Tiranë, Albania

Tel: +355 42 27 5232

Fax: +355 42 27 5223

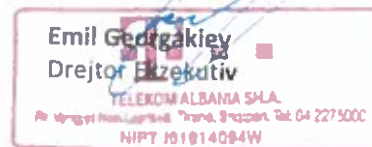



REPUBLIKA E SHQIPËRISË

QARKU
KËSBILLI I RREGULLIMIT TË TERRITORIT TË QARKUT SHKODER
SEKRETARIA TEKNIKE E KRRT

LEJE NDËRTIMI

SUBJEKTIT NDËRTUES EGNATIA O ALBANIA NR. LICENSE NR 13891/3
ME VENDIM TË KRRT NR 44 DATE 09/12/2010

ËSHTË MIRATUAR NUK ËSHTË MIRATUAR

LEJA E NDËRTIMIT PËR: AMC - shq

OBJEKTI Antenë e telefonise celulare AMC kir kod 1371
KOMUNA PULT - SHKODER

AFATI KOBOR I KËSAJ LEJE ËSHTË DERI ME DATËN 09/06/2011

(Koha e lejes fillon që nga momenti kur firmoset nga Kryetari dhe sekretari i KRRT.)

Leja e ndërtimit jepet me këto kushte:

1. të respektohet destinacioni i sheshit për ndërtimin e objektit Antenë e telefonise
celulare AMC kir kod 1371 KOMUNA PULT SHKODER dhe kondicionet urbanistike të dhëna

në vendimin e KRRT nr 44 datë 09/12/2010

- të respektohet rradha e punimeve sipas projektit.
- të rrethohet sheshi sipas projektit dhe të mbahet pastër ambienti përreth.
- Për çdo ndërhyrje për lidhje me rrjetin e infrastrukturës publike sipas projektit të miratuar nga ndërmarrja përkatëse e infrastrukturës të jetë i pranishëm specialisti i zonës ose përfaqësuesi i ndërmarrjes përkatëse për të mos krijuar shqetësime në rrjetin publik.
- Gjatë zbatimit të punimeve objekti do të kontrollohet nga Drejtoria, Seksioni apo Zyra e Urbanistikës, sipas përcaktimeve në nenin 51 të këtij ligji.
- Për çdo problem gjatë zbatimit të punimeve të informohet institucioni apo ndërmarrja me të cilin lidhet problemi që mund të lindë.
- Në rast shkelje të kushteve ligjore të kësaj leje do të merren masa konform ligjit deri në pezullimin e saj.

SEKRETARI I KRRT

Klaudjan LUKA

Date 18/03/199

924

2011



KRYETARI I KRRT

Gjovani KOLOMBI

[Signature]



REPUBLIKA E SHqipërisë

RESULLI I RREGULLIMIT TË TERRITORIT TË RRETHIT QARKU SHKODER

SEKRETARIA TEKNIKE E KRRT

VENDIM I KRRT NR. 4/4 DATE 09/12/2010 2010

PER MIRATIMIN E DESTINACIONIT TË SHESHIT TË NDËRTIMIT DHE KONDICIONEVE URBANE TË TIJ

2 AMC - sh.9

Emri Mbiemri

KRRT e Rrethit me Vendimin nr. 4/4 datë 09/12/2010 miratoi sheshin e ndërtimit, destinacionin e funksionit të tij dhe kondicionet urbane etj.

OBJEKTI Antenë" e telefonise celulare AMC Kir kod' 1371

KOMUNA PULT SHKODER

Sipërfaqja e sheshit 300 [m²], ose 0,001 [ha].

Sipërfaqja e ndërtimit 100 [m²]

Koeficienti i shfrytëzimit të territorit ... 33%

Numri i kateve mbi tokë 2 Numri i kateve nën tokë 1

Volumi i objektit në 53 [m³]

Lartësia e Përgjithshme 35 [m] Numri maksimal i kateve 1

Distanca e volumit nga aksi i rrugës 11 [m]

Distanca e volumit nga trotuari 5 [m]

Distanca e volumit nga kufiri i pronës:

Veriu Pronë" shtetërore [m]

Jugu " [m]

Lindja " [m]

Perëndimi " [m]

Loji i mbulesës 5kg (Antenë" Metalike)

Hyrja kryesore nga rrugë

Hyjet e shërbimit nga -

Intensiteti Sizmik i sheshit të ndërtimit 8 [ballë]

Kondicione të veçanta sika

Afati ligjor i këtij vendimi është deri më datë 09/06/2011 (6 Muaj)

- për pronën publike : për sipërfaqe sheshi deri 0.1 ha 3 muaj.
- për sipërfaqe sheshi mbi 0.1 ha 6 muaj.
- për pronën private : pamvarësisht nga madhësia e sheshit 6 muaj.

SEKRETARI I KRRT

Klaudia LUKA

Date 12.03/1999...

2010

KRYETARI I KRRT

Gjeneralin KOLONJA



Site Kiri 1371
Map K-34-64-A Map 1:50000

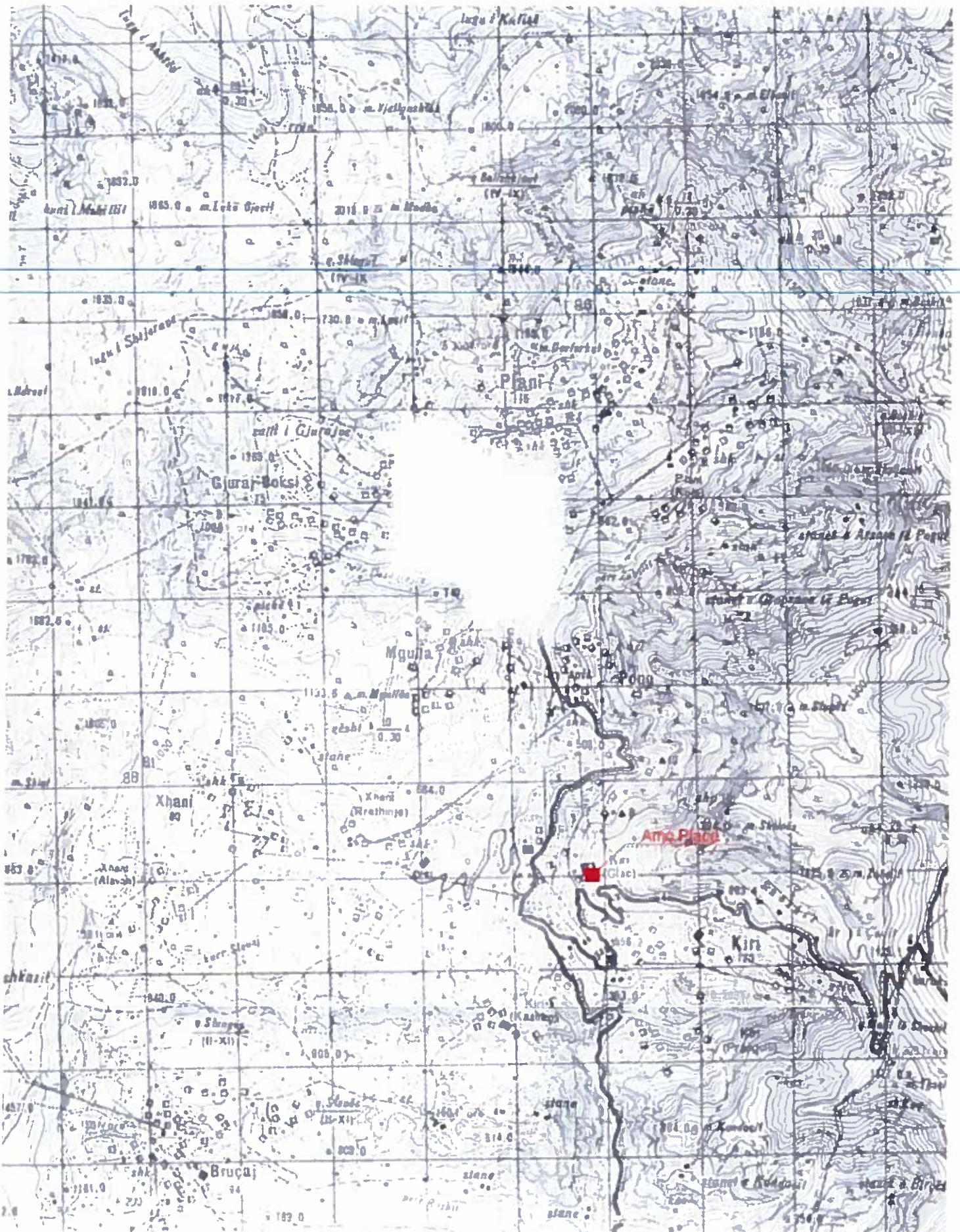

**PLAN VENDOSJA E OBJEKTIT, ANTENA AMC
"KIRI" (1371)**

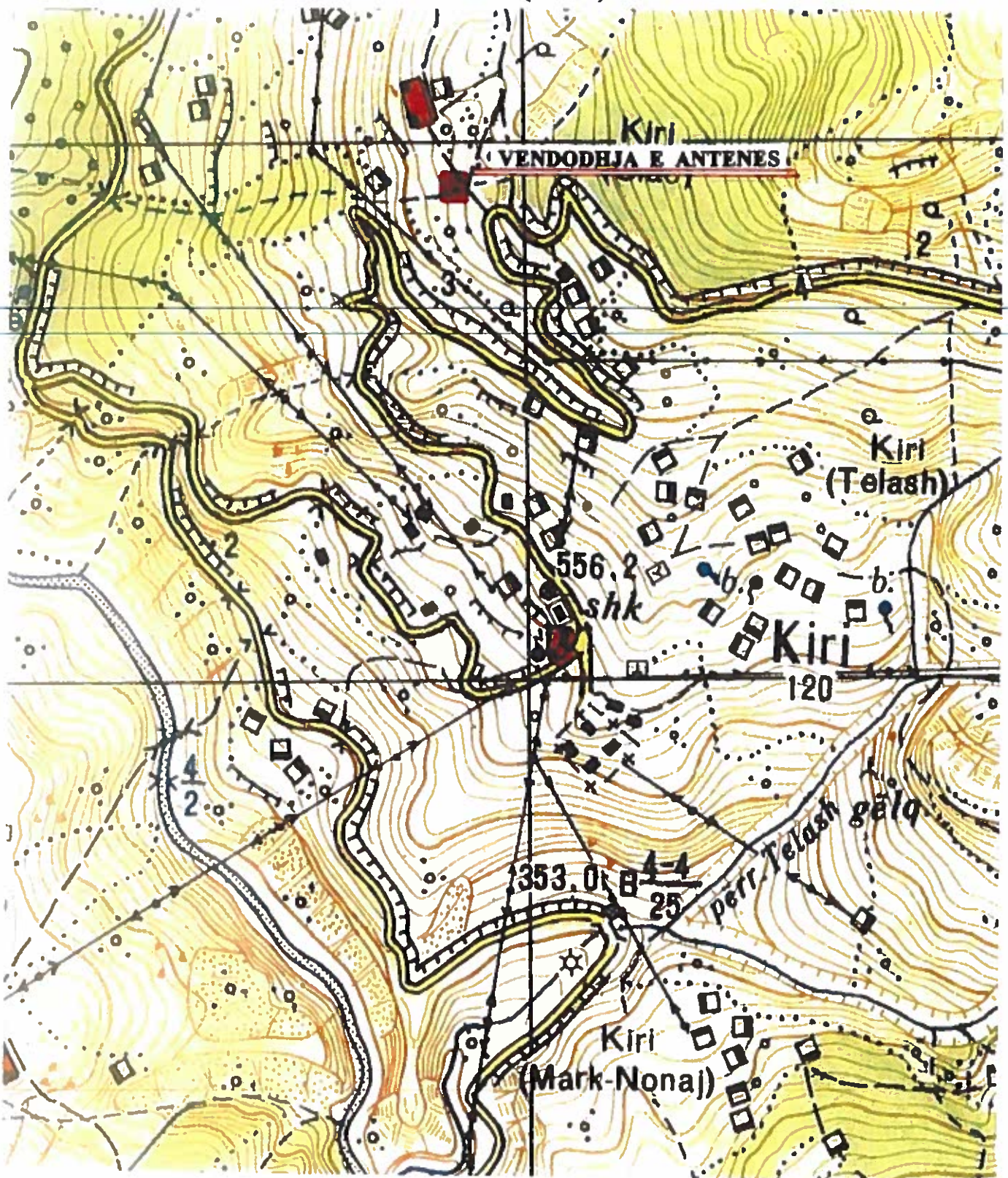

Shk. 1:10 000

Zmadhuar nga harta topografike
Shk. 1:25 000; K-34-64-A-d (Kiri)

PLANVENDOSJA E OBJEKTIT TE AMC "KIRI" CODE 1371

SHKALLA 1:1000

SOARUESE:

Sipërfaqja e kontraktuar nga AMC = 300 m²

678100

678000

679000

679800

679700

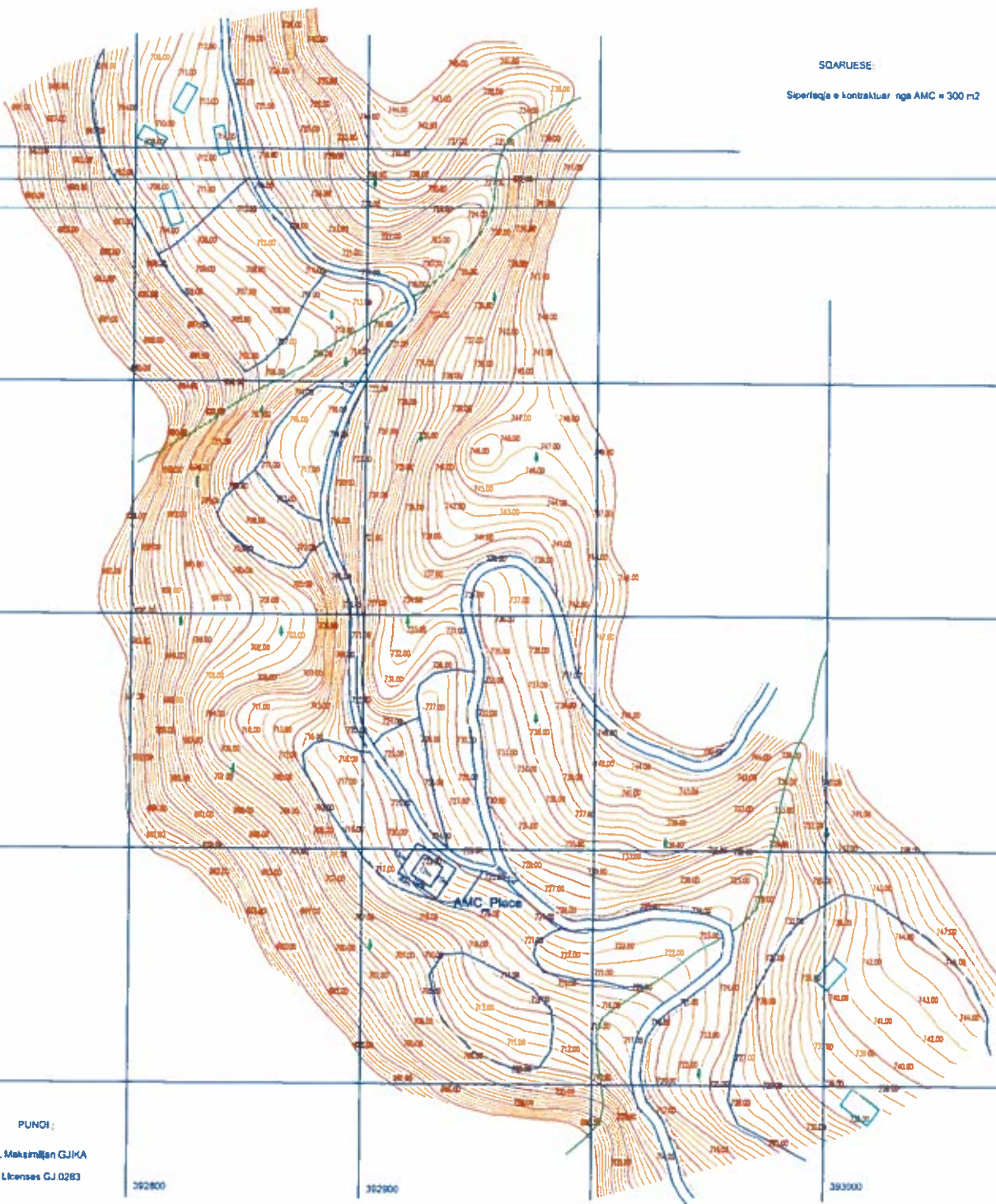

PUNCI:

Ing. Maksimijan GJIKI
Nr. Licenses GJ 0283

392800

392900

393000

STACIONI KIRI (1371)
SHK. 1:200

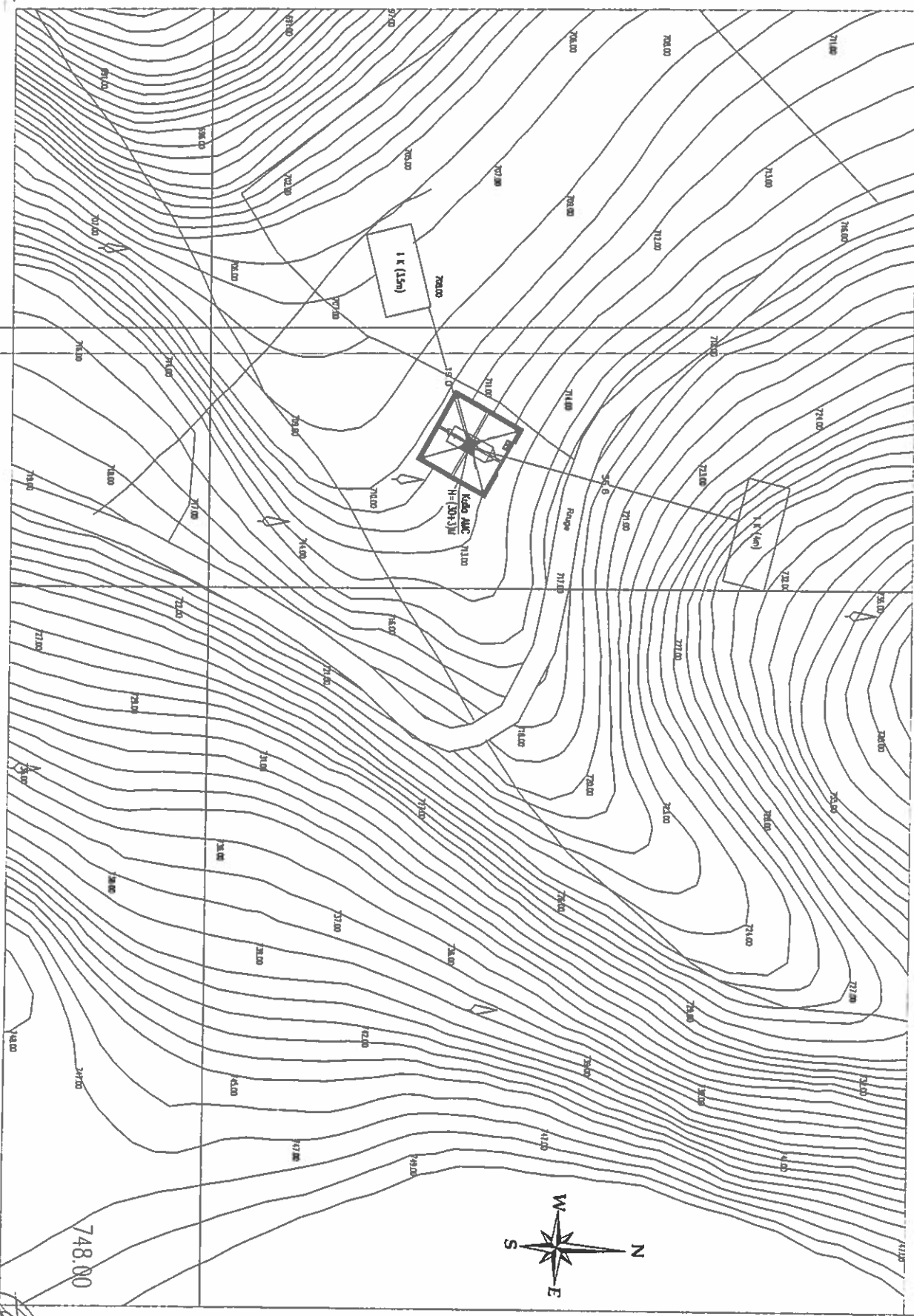

Sip

Sip

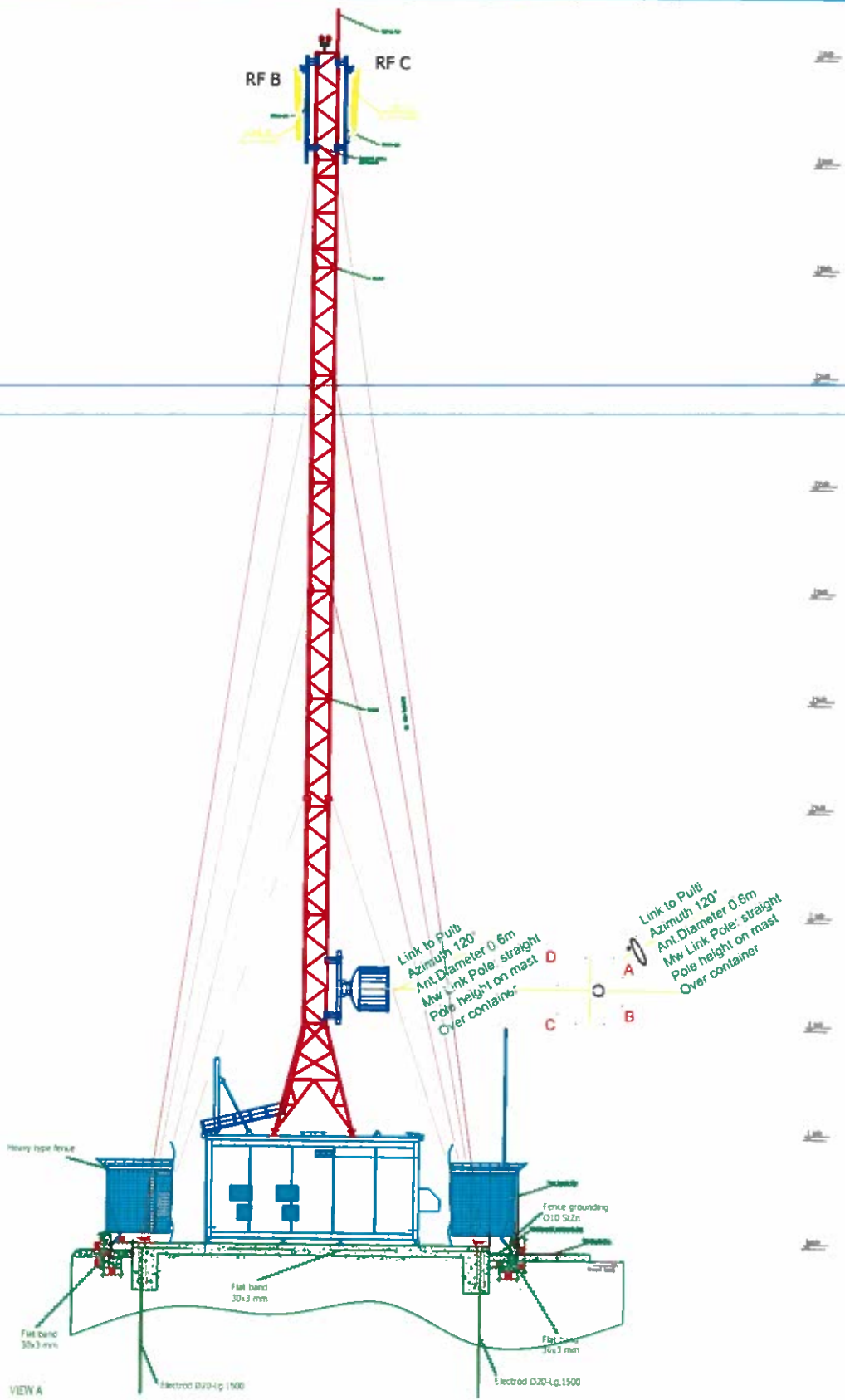

DATE	NAME	Description	SCALE
7 / 12 / 09	E. KOCI	KIRI (1371) STATION	
DRAWN	E. BANA		
CHECKED	G. PEPO		
APPROV	P. PARTHYMOS		
		Di. N°	SHEET
		LAYOUT OF COSMOCELL	P01

PLANIMETRIA E SHESHIT TE NDERTIMIT AMC: "KIRI" (1371)

PLANIMETRIA E OBJEKTIT SHKALLA 1:1000

Sipërfaqe e kontraktuar nga AMC: 300m²
Sipërfaqe e ndërtimit: 100m²

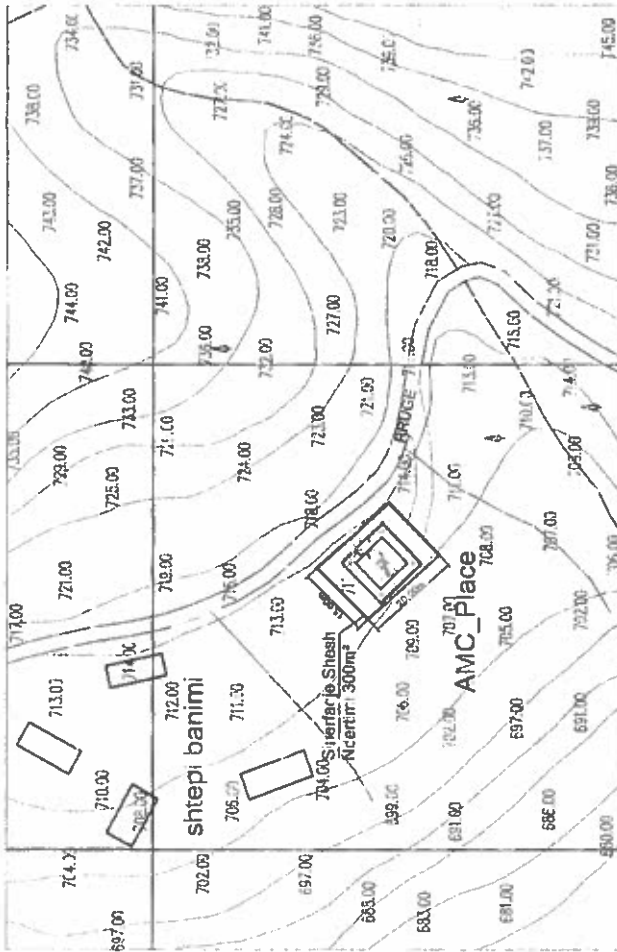

MIRATOHET:

KRYETARI I K.RR.T. QARKU SHKODER:
Z. GJOVALIN KOLOMBI

[Signature]



DREJTORI I URBANISTIKES
Ing. KLAUDJAN LUKA

[Signature]

SKEMA VENDOSJES OBJEKTIT "AMC"
FSHATI KIR, RR.SHKODER SH 1:500

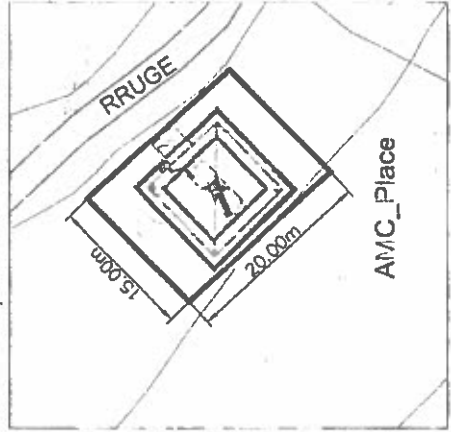

PLANI I TOPOGRAFIK I ZONES
K-34-64-A-d KIRI SH 1:10000



TE DHENA:

Indeksi hartes K-34-64-A-d (KIRI)
Prone Shtetërore
adresa e pasurisë: B- Shkoder - Fsh. Kir

EGNATIA G - ALBANIA
HIPOTEKË 01/30097/4 B

KUSHTE URBANISTIKE:
Sipërfaqe Shesh Ndërtimi: 300m²
Sipërfaqe Ndërtimi: 100m²
Koefficienti i shfrytëzimit të truallit: 33%
Lartësia max e ndërtimit: 35m
Projekt idea e muges së re per objekt 10m!

Punori:	Firma:	Titulli:	Realizimi:
Kleanthi Mineu	A0724/1		"KIRI" 1371 STATION
Ervin Kanina	K.0963		
Maksimijan Gjita	G.00263	Vz. Nr.	
Elinor Alla	E0759		
Formati:			Formati A3
Shkalla:			1:1000
Fila Nr.:			P01
PLANI TOPOGRAFIK			

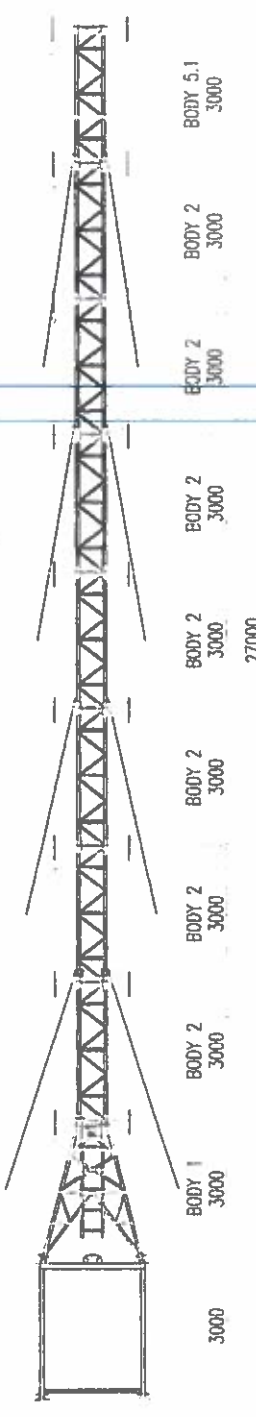
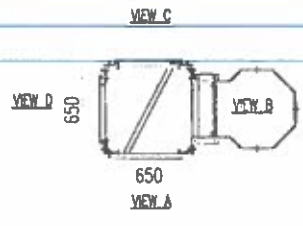
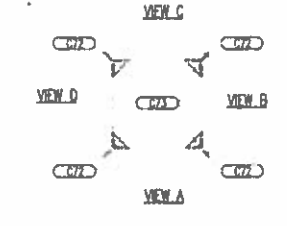
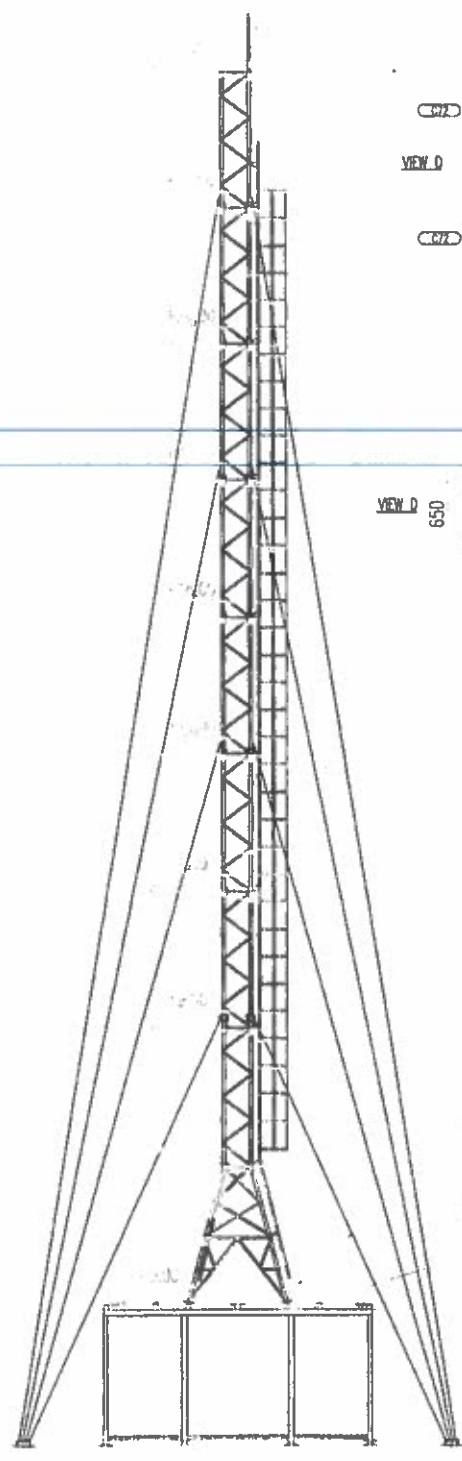

3000
BODY 1 3000
BODY 2 3000
BODY 2 3000
BODY 2 3000
BODY 2 3000
BODY 2 3000
BODY 2 3000
BODY 2 3000
BODY 2 3000
BODY 2 3000
BODY 2 3000
27000
30000



EGNATIA O - ALBANIA
NIPT. KOD. 2008/B
Rr. Irvaniçë, shtetë e mirë, Kamëz 2
Telefoni: 0213 2278 999
Shkëmbim i shërbimeve

Specification			Emri	Titulli	Detyra	Projekti	
Arhitekt			Elizabeta Hysa			1:200	Emri i Viteve
Konstruktiv			Ervan Kallaci				Pamje te Antenas
Ing. Topograf			Rafail Xhepa				Viteti Nr.
Ing. Elektrik			Elmir Alaj				Rev.:
							0



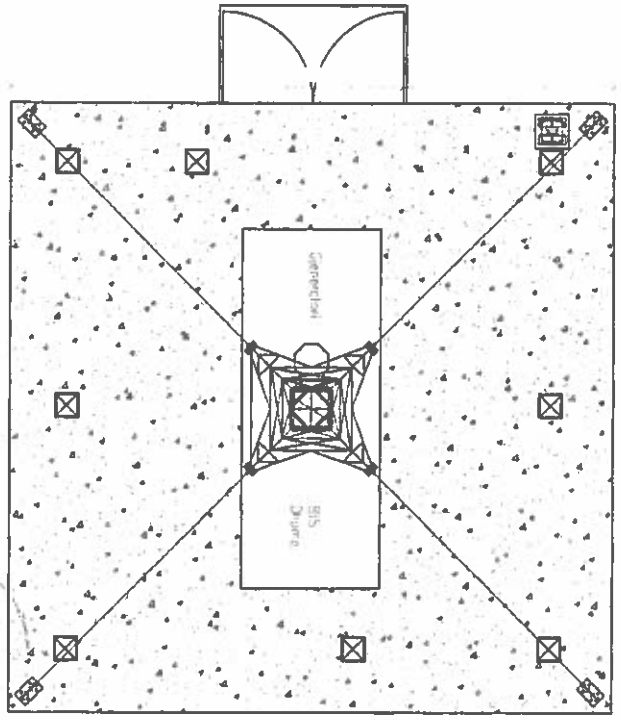
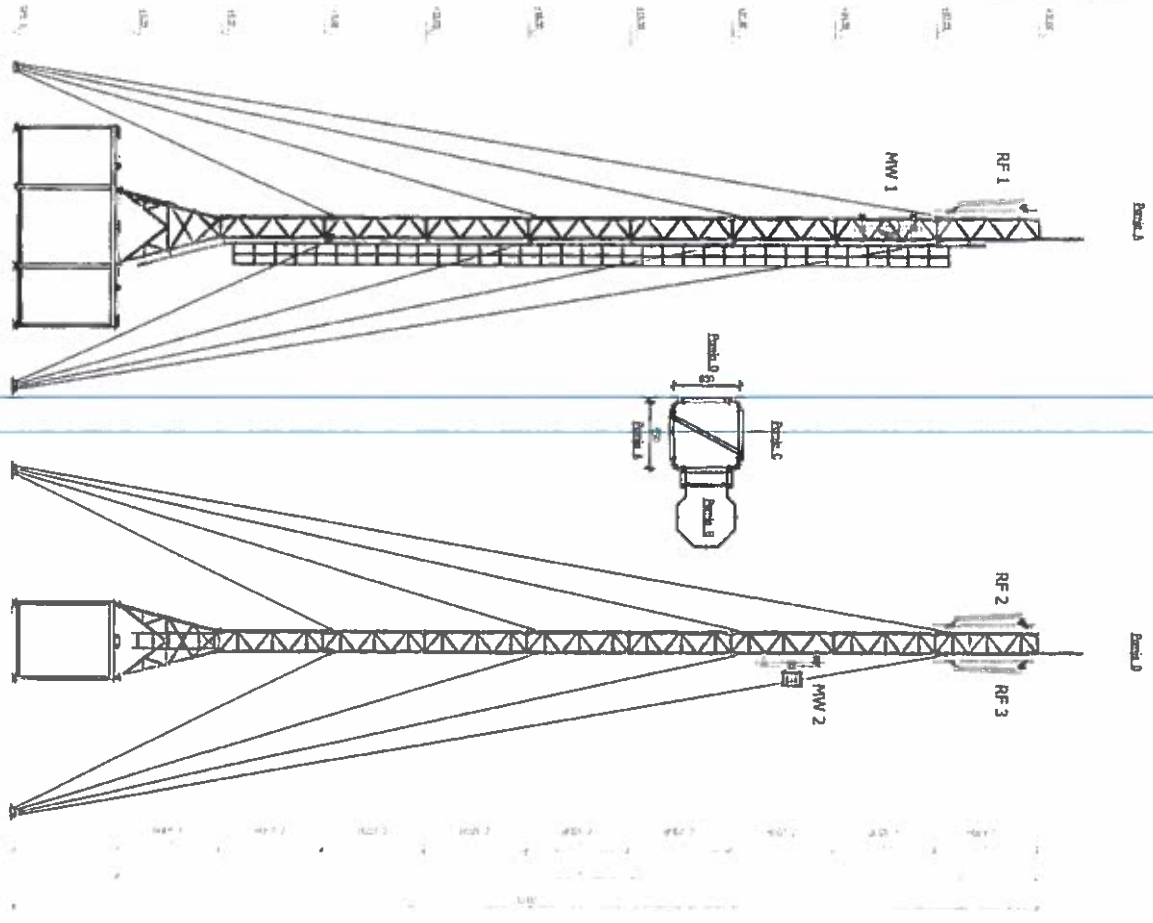



EGNATIA O - ALBANIA
 NPT K 02333004 B
 Rr. Buzeti Çirriak, Kod. Shkenc. Kufid 2
 Tiranë, Shqipëri

[Handwritten signature]

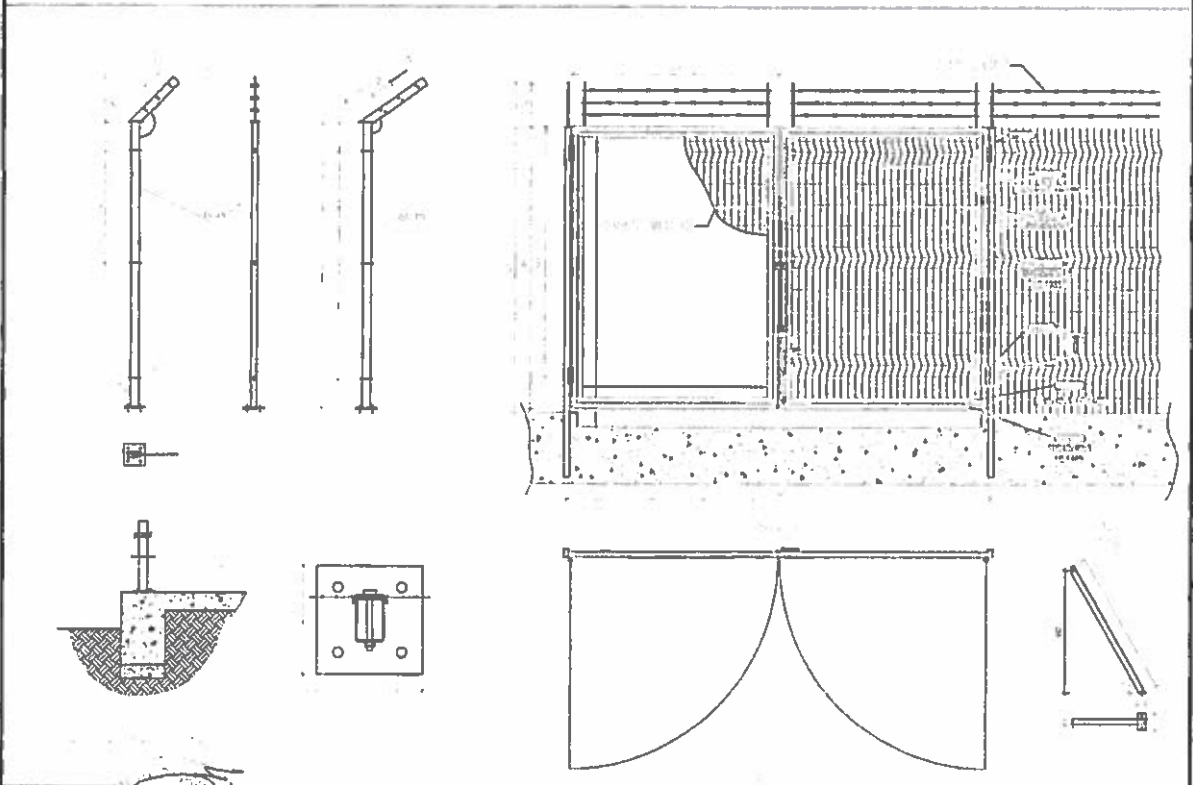
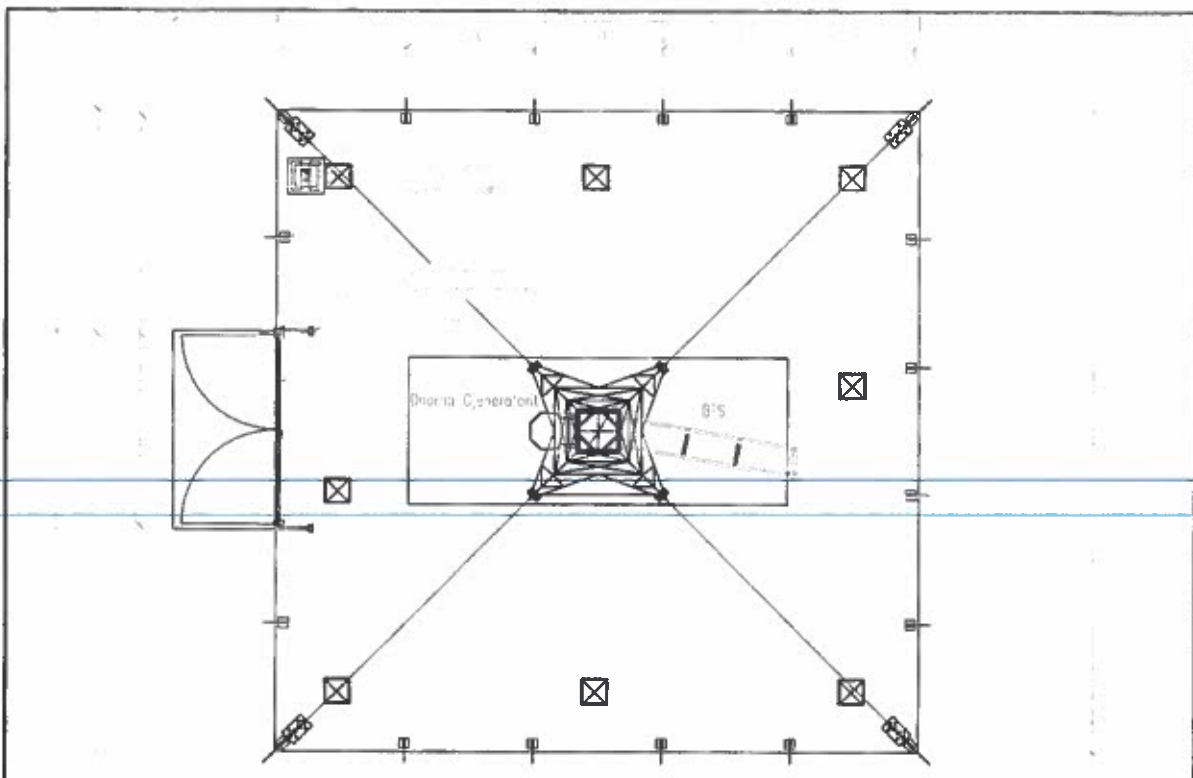

Projektuesi	Erni	Shkalla		Titulli i Projektit	S.C. ANC ALBANIAN MOBILE TELECOMMUNICATIONS S.A.	Nr. i Projektit	
Aprobuar	Kozart Hoxha			Emri i Vizantit	KIRI 1371 STATION	Faza	
Kontraktuar	Erni Kallaci	1:200		Pamje te Antenes		Nr. nr.	
Udh. Teknike	Erni Kallaci	04-10		Vendimi Nr.		Rev.	



				S.C. AMC ALBANIAN MOBILE TELECOMMUNICATIONS S.A.		Nr Projekt.:
Design nga: m.petro		Përfuturi:		Emri i Projektit KIRI (1371) STATION		Faza : Miratim
Specification Emri		Emri i Vizatimit		Emri i Vizatimit PLANI I VENDOSJES SE ANTENES COSMOCELL		Viz no. : 0/5
Arkitekt Kleanthi Minej	Konstruktör Ervin Kanina	Inj. Topograf Maksimilian Gjika	Inj. Elektrik Elnor Alla	Shkalla 1:100	Vizatimi Nr. NOV 10	Rev.: 0

0 10 20 30 40 50 60 70 80 90 100

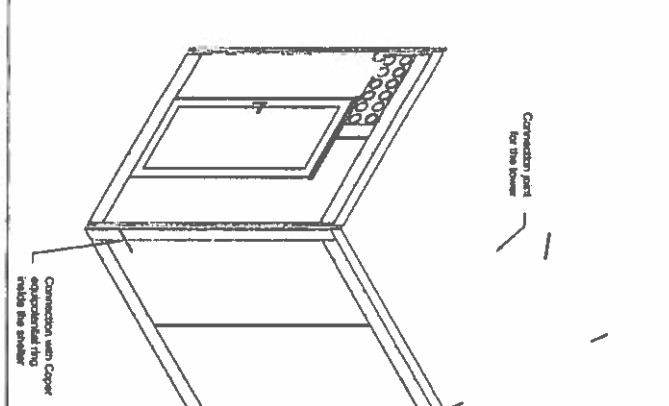
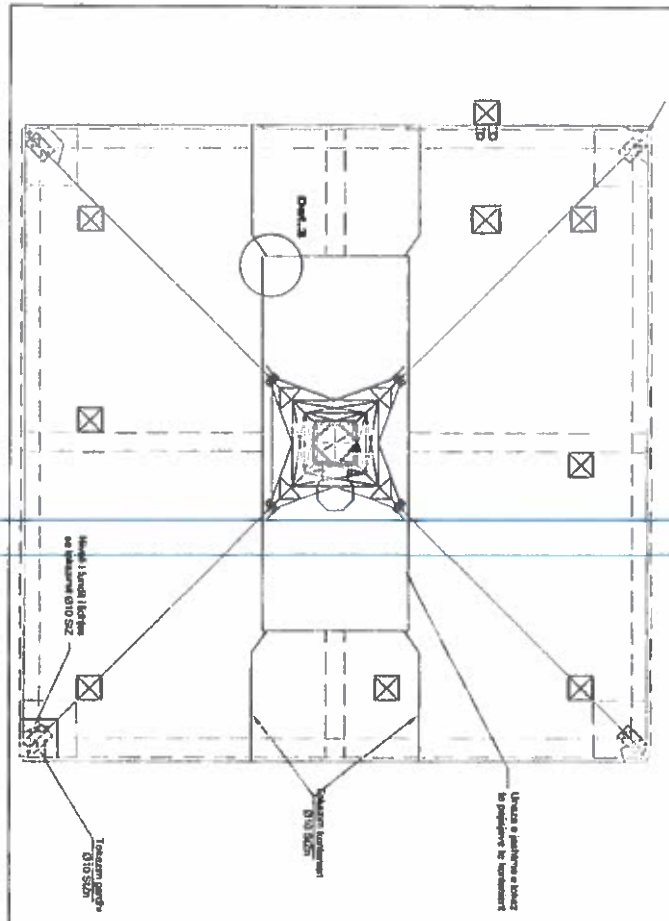
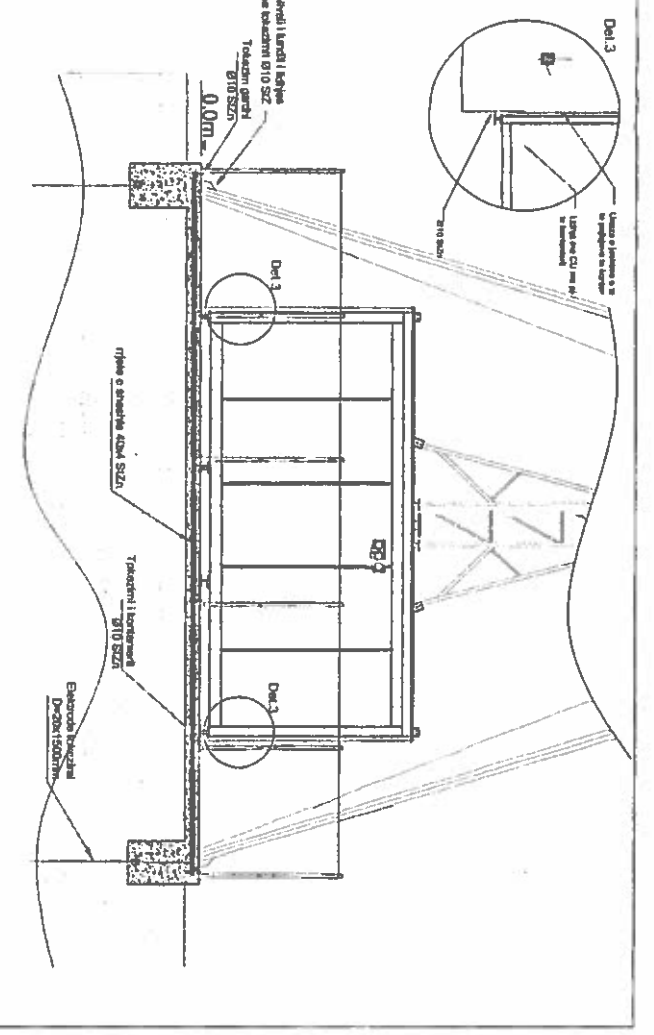
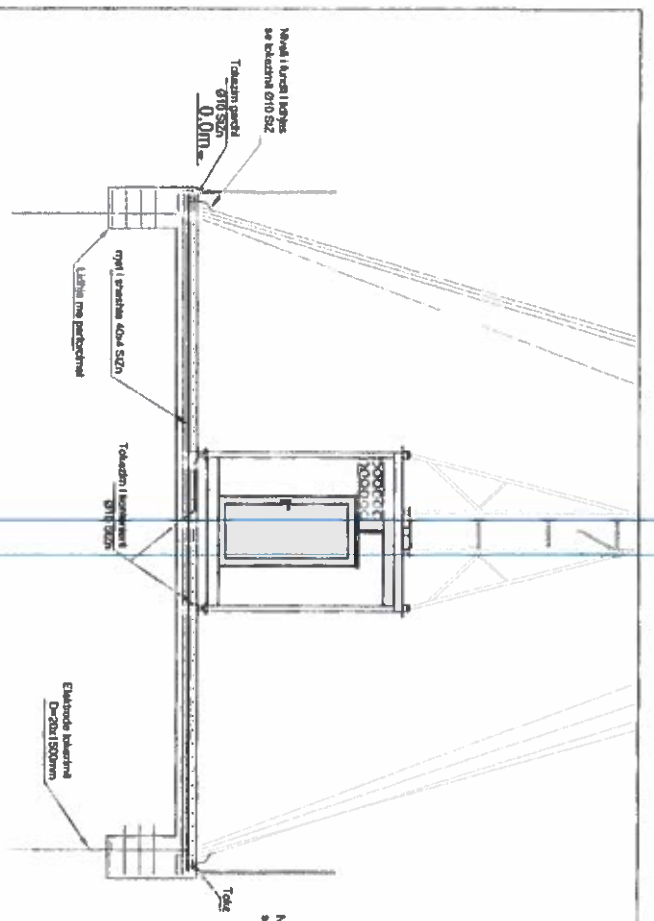

EGNATIA O - ALBANIA
 NIPIT: K 02233804 B
 Nr. licencës: 1414/2008 Vite 2
 Tiranë - ALBANIA



		S. Ç. AND ALBANIAN HOUSE TEL: 00355 21 422 77 88 DETAJE THEMELIESH	
Adresa:	Sheshi i 28 Nëntorit	Emri i kontraktit:	Detajet themeluese
Kontraktori:	EGNATIA O	Emri i kontraktuarit:	DETALJE THEMELIESH
Vite të kontraktit:	1, 200	Vite të kontraktit:	
Vite të kontraktit:	1, 200	Vite të kontraktit:	

Only for anchoring levels - Sc. 1:20

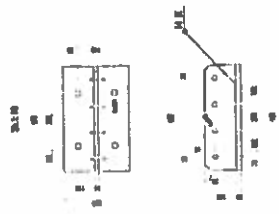
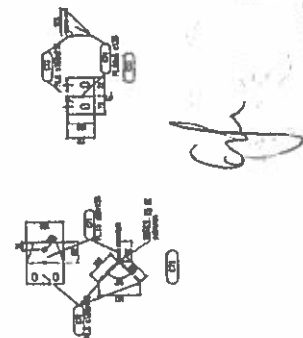
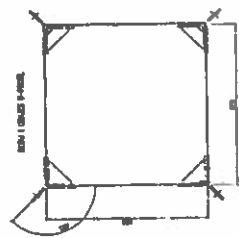
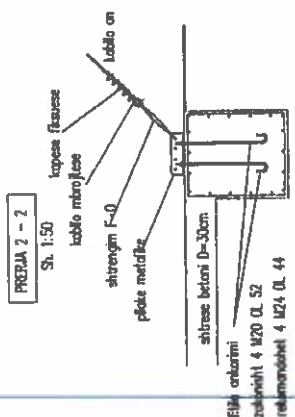
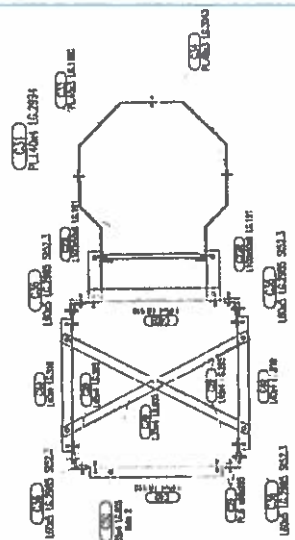
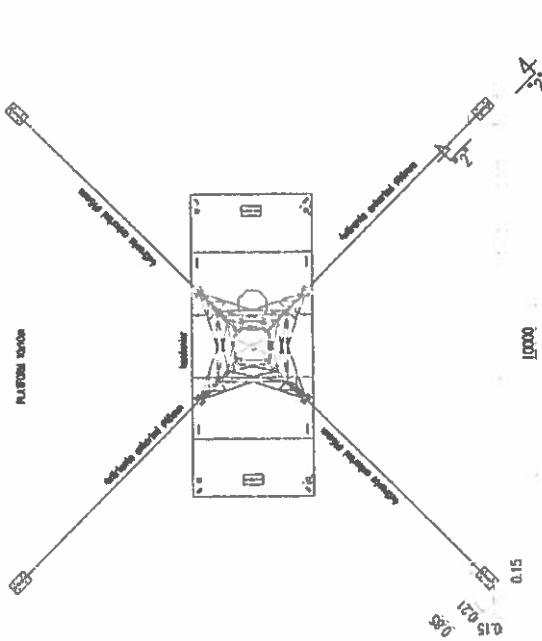

Edh

 EGNATIA O - ALBANIA NIF: K 02832004 B Nr. Licencës: 224/2008 Titull: Albania		S.C. AMC ALBANIAN MOBILE TELECOMMUNICATIONS S.A. Emri i Projektit: KIRI 1371 STATION Emri i Vizantit: Detale ankantimi Vizatimi Nr.: NOV 10	Nr. Projekt.: 0 Faza : 0 Viz no.: 0 Rev.: 0
Design nga: emati ALBANIA- DESIGN Emri: Emati Adresë: Keshilli Mihal Komnari Ung. Topograf: Ervin Karaj Ing. Elektrik: Elmor Alb	Emri i Vizantit: Emati Vizatimi Nr.: NOV 10	Vizatimi Nr.: NOV 10	Vizatimi Nr.: NOV 10

EGNATIA O - ALBANIA
 NIF: K 02832004 B
 Nr. Licencës: 224/2008
 Titull: Albania

PLANI I KONTENIERIT

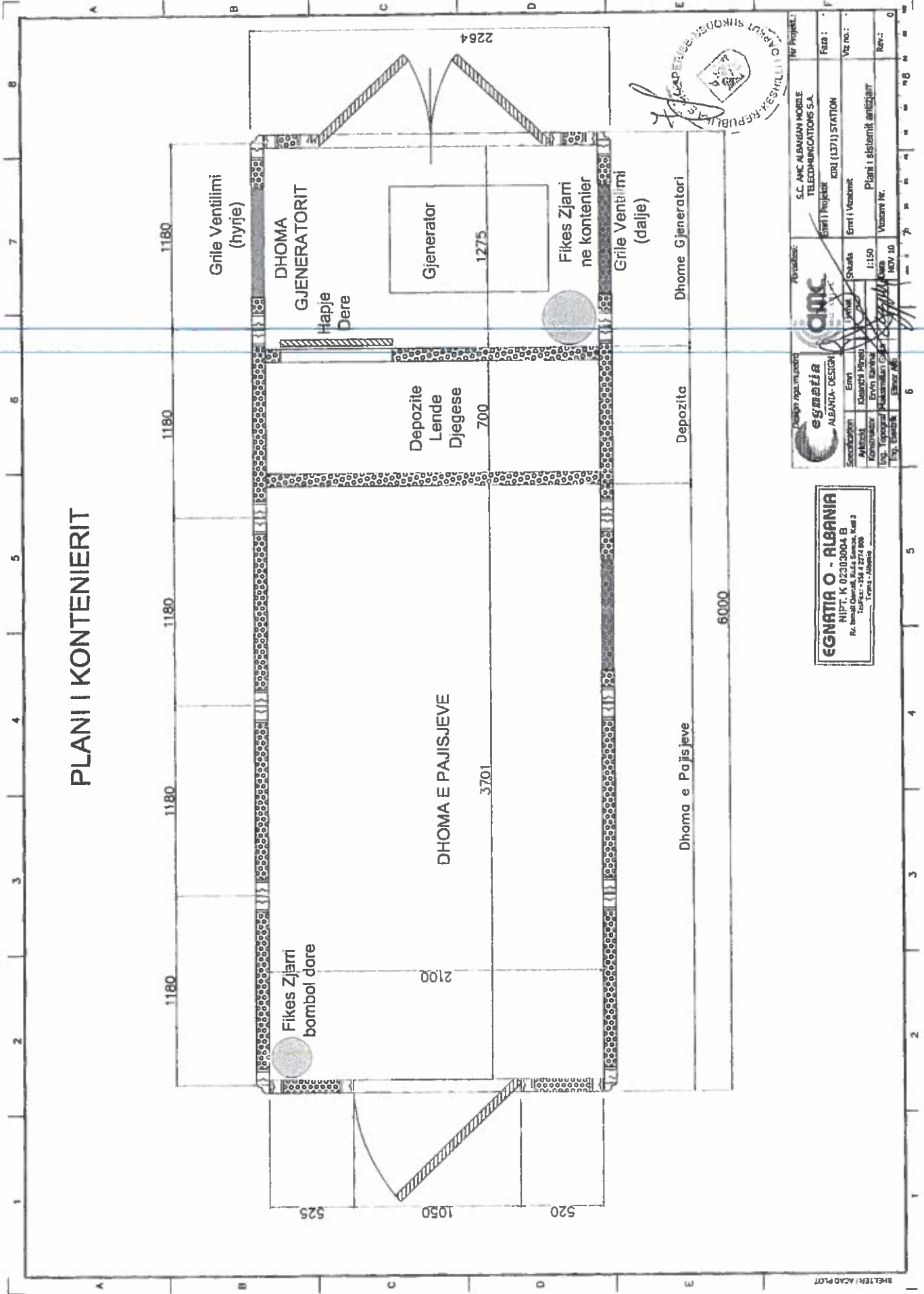

EGNATIA O - ALBANIA
 NIP.T. K 02303004 B
 Rr. Bimborre, Nr. 1, Tiranë, T. 068
 Tel: +355-42 274 998
 Trans - Albania

egnatia
 ALBANIA - DESIGN

ONIC

Projektori:	S.C. AME ALBANIAN MOBILE TELECOMMUNICATIONS S.A.
Faza:	Emri i Projektit: KRIJ (1371) STATION
Vz. no.:	Emri i Vazimit: Emri i Vazimit
Rev.:	Plani i sistemit antizjarr
	Vazimi Nr. NOV 10

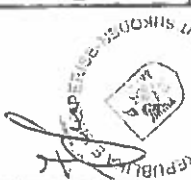

COSMOCELL 30m

panjic

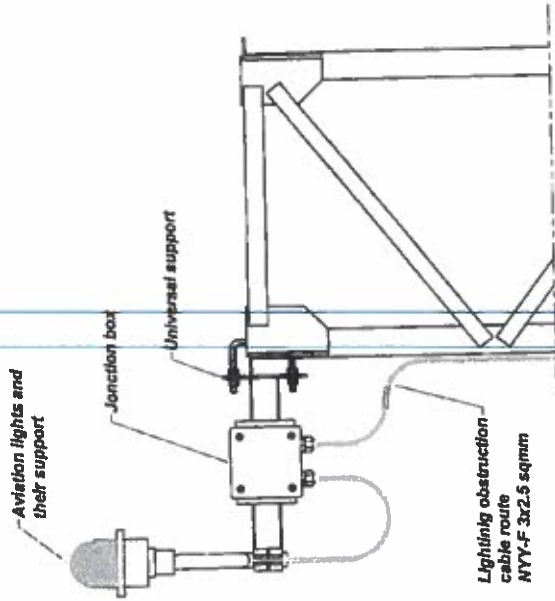
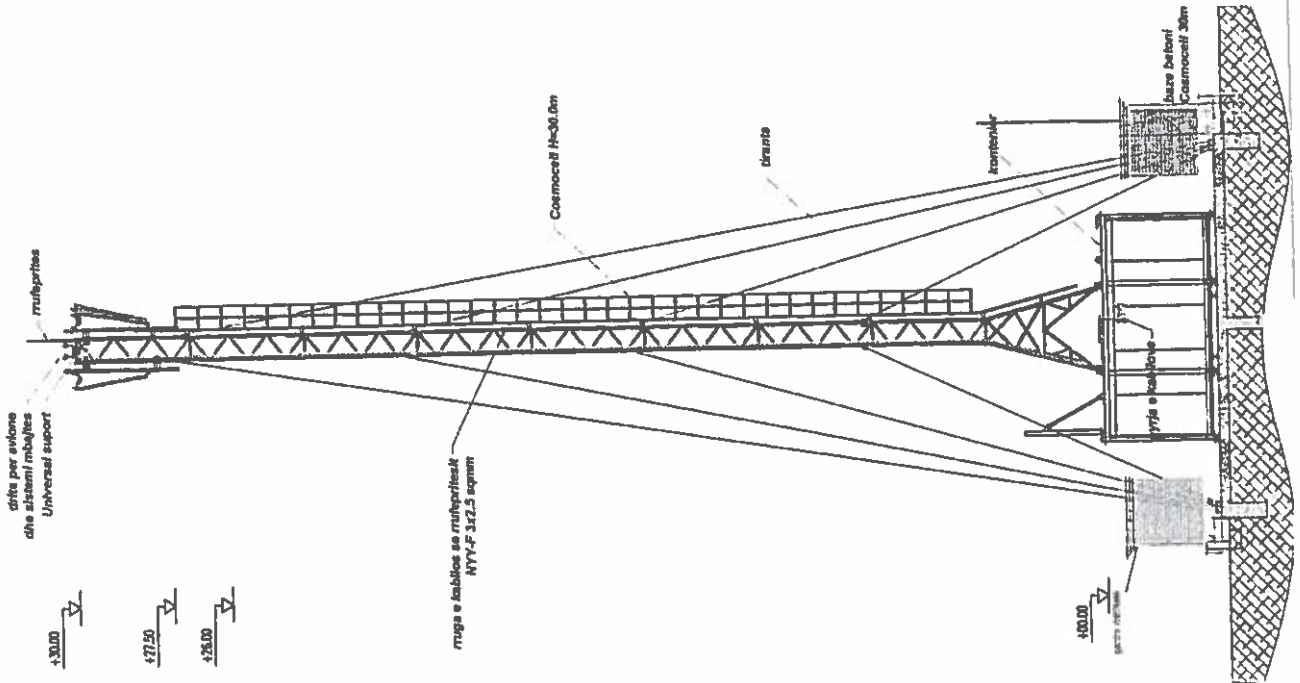

EGNATIA O - ALBANIA
 NIPT. K. 02303004 B
 Nr. bashk. Qendror, Kulla Skerret, Kates 2
 Tiranë, Shqipëri, 0100
 Tiranë - Albania



		Nr. Projekt:	
S.C. AMC ALBANIAN MOBILE TELECOMMUNICATIONS S.A.		Faza:	
Emri i Projektit: KIRI 1371 STATION		Viz. no.:	
Emri i Vizatimit:		Rev.:	
Detaj fiksimi i drites se avionit		Vizatimi Nr.:	
Ing. Elbert Elmor Alta		Data:	
Ing. Elbert Elmor Alta		NOV 10	
Emri i Vizatimit:		Nr. Projekt:	
Emri i Vizatimit:		Faza:	
Emri i Vizatimit:		Viz. no.:	
Emri i Vizatimit:		Rev.:	
Emri i Vizatimit:		Vizatimi Nr.:	
Emri i Vizatimit:		Data:	
Emri i Vizatimit:		NOV 10	
Emri i Vizatimit:		Nr. Projekt:	
Emri i Vizatimit:		Faza:	
Emri i Vizatimit:		Viz. no.:	
Emri i Vizatimit:		Rev.:	
Emri i Vizatimit:		Vizatimi Nr.:	
Emri i Vizatimit:		Data:	
Emri i Vizatimit:		NOV 10	
Emri i Vizatimit:		Nr. Projekt:	
Emri i Vizatimit:		Faza:	
Emri i Vizatimit:		Viz. no.:	
Emri i Vizatimit:		Rev.:	
Emri i Vizatimit:		Vizatimi Nr.:	
Emri i Vizatimit:		Data:	
Emri i Vizatimit:		NOV 10	

EKSTRAKT I REGJISTRIT TREGTAR PËR TË DHËNAT E SUBJEKTIT “SHOQËRI AKSIONARE”

GJENDJA E REGJISTRIMIT

1. Numri unik i identifikimit të subjektit (NUIS)	J61814094W			
2. Data e Regjistrimit	01/12/1995			
3. Emri i Subjektit	ONE ALBANIA			
4. Forma ligjore	Shoqëri Aksionare			
5. Data e themelimit	22/11/1995			
6. Kohëzgjatja	Nga: 22/11/1995 Deri:			
7. Zyra qendrore e shoqërisë në Shqipëri	Tirane Tirane TIRANE Rr. "Muhedin Llagami", Kompleksi Square 21			
8. Kapitali	863.826.822,00			
9. Vlera e kapitalit të shlyer:	863826822.0000			
10. Numri i aksioneve:	863.826.822,00			
10.1 Vlera nominale:	1,00			
11. Kategoritë e aksioneve të shoqërisë	të zakonshme	me përparësi	me të drejte vote	pa të drejte vote
11.1 Numri për secilën kategori				
12. Objekti i aktivitetit:	<p>Ndertimin, zoterimin, operimin dhe ofrimin e rrjetit publik të telefonise se levizshme te standartit GSM dhe telefoni fikese. Komunikimi haze itelefonise celulare ne rrjetin lokal bazuar ne kanalet radio. Komunikim haze ne rrjetin nder-qytetas qe lidhen me transmetimin radio. d) Komunikim nderkombetar te cdo lloj transmetimi dhe vale. Komunikimi i te dhenave ne nivel kombetar dhe nderkombetar. Komunikim multimedia dhe ISDN, komunikim teletekst and videotekst. Detar, ajror, hapesor dhe radio-komunikim satelitor. Sherbirne me vlere te shtuar, sherbime komunikimi publik me monedha, karta krediti ose karta te</p>			

	zanore, transmetimi i te dhenave dhe pajisjet fiskale, si dhe produkte komunikimi dhe aksesore per dhe ne lidhje me sherbimet e telekomunikacionit dhe sherbimeve audiovizive. Ofrimin e sherbimeve te asistences teknike dhe mirembajtjen e telekomunikacionit, te dhenave zanore, transmetimin e te dhenave dhe pajisjet fiskale. Kryerja e transmetimeve audio dhe audio vizuale dhe ritransmetimi permes sherbimeve te telekomunikacionit per transmetimet audio dhe audiovizive dhe ritransmetimet e cdo lloji, si dhe shitja e sherbimeve dhe produkteve audio dhe video ne perputhje me legjislacionin ne fuqi ne Republiken e Shqiperise, dhe aktet nenligjore perkatese te aprovuara nga autoritetet rregullatore kompetente. Ofrimi i edukimit profesional ndaj punonjesve dhe bashkepunetoreve ne zbatim te ligjislacionit ne fuqi ne Republiken e Shqiperise dhe Rregulloret perkatese te aprovuara nga autoritetet rregullatore kompetente.
13. Sistemi i administrimit	<input type="checkbox"/> me një nivel <input checked="" type="checkbox"/> me dy nivele
14. Administratori/ët	PETER KRISZTIAN FEKETE
14.1 Afati i emërimit	Nga : 20/03/2022 Deri : 20/03/2025
15. Procedura e emërimit nëse ndryshon nga parashikimet ligjore. 15.1 Kufizimet e kompetencave (nëse ka).	Kryetar i Bordit te Administratoreve. Secili prej Anetareve te Bordit te Administrimit te perfaqesoje i vetem Shoqerine dhe te nenshkruaje i vetem dokumenta ne emer te Shoqerise, ne lidhje me ceshtje tregtare, me nje vlere te pergjithshme jo me te larte se 3,000,000 euro.
16. Administratori/ët	ALADIN ADAM LINCZENYI
16.1 Afati i emërimit	Nga : 20/03/2022 Deri : 20/03/2025
17. Procedura e emërimit nëse ndryshon nga parashikimet ligjore. 17.1 Kufizimet e kompetencave (nëse ka).	Secili prej Anetareve te Bordit te Administrimit te perfaqesoje i vetem Shoqerine dhe te nenshkruaje i vetem dokumenta ne emer te Shoqerise, ne lidhje me ceshtje tregtare, me nje vlere te pergjithshme jo me te larte se 3,000,000 euro.
18. Administratori/ët	LASZLO BLENESSY
18.1 Afati i emërimit	Nga : 20/03/2022 Deri : 20/03/2025
19. Procedura e emërimit nëse ndryshon nga parashikimet ligjore. 19.1 Kufizimet e kompetencave (nëse ka).	Secili prej Anetareve te Bordit te Administrimit te perfaqesoje i vetem Shoqerine dhe te nenshkruaje i vetem

	në përputhje me kufizimet në Statutin e Shoqërisë, por duke qartësuar që këto kufizime nuk do të zbatohen kundrejt Bankave të cilat janë të autorizuara të procesojnë të gjitha urdhërat e pagesës pa kufizim shume apo monedhe, të ushtrojnë detyrat dhe veprimet më poshtë: - të hapi, operojë dhe mbylli Llogaritë dhe të dorëzojë dokumentet, marrëveshjet ose formularët që mund të jenë të nevojshme ose të kërkohen nga Banka; - të nënshkruajë urdhërpagesa si pagat e punonjësve, taksat, pagesat e AMA, AKEP apo kundrejt institucioneve publike etj; - të kryejnë të gjitha veprimet e tjera të nevojshme dhe të lidhura me operimin midis Shoqërisë dhe Bankave.	
26. Anëtarët e Këshillit Mbikqyrës (plotësohet nëse është Sh.a me dy nivele)	ANDRÁS KUNOSI ✓	
26.1 Kryetar/anëtar	Anetar	
26.2 Afati i emërimit	Nga : 14/04/2022	Deri : 14/04/2025
27. Anëtar i Pavarur	Jo	
27.1 Përfaqesues i Punëmarrësve	Jo	
27.2 Kushtet e pjesëmarrjes		
28. Procedura e emërimit nëse ndryshon nga parashikimet ligjore.		
29. Anëtarët e Këshillit Mbikqyrës (plotësohet nëse është Sh.a me dy nivele)	Csaba Vezekényi ✓	
29.1 Kryetar/anëtar	Anetar	
29.2 Afati i emërimit	Nga : 26/06/2023	Deri : 26/06/2026
30. Anëtar i Pavarur	Po	
30.1 Përfaqesues i Punëmarrësve	Po	
30.2 Kushtet e pjesëmarrjes		
31. Procedura e emërimit nëse ndryshon nga parashikimet ligjore.		
32. Anëtarët e Këshillit Mbikqyrës (plotësohet nëse është Sh.a me dy nivele)	ZOLTÁN SIMON ✓	
32.1 Kryetar/anëtar	Anetar	
32.2 Afati i emërimit	Nga : 14/04/2022	Deri : 14/04/2025
33. Anëtar i Pavarur	Jo	
33.1 Përfaqesues i Punëmarrësve	Jo	
33.2 Kushtet e pjesëmarrjes		
34. Procedura e emërimit nëse ndryshon nga parashikimet ligjore.		
35. Eksperti/ët Kontabël i Autorizuar	Dega në Shqipëri e Shoqërisë ERNST & YOUNG -	

	<p>nr. 7 Durrës Fushe Kruje FUSHE KRUIJE Ndertese Private 1 kateshe, Zona kadastrale 1664, Nr pasurise 5/252, tek Tregu fshatareve Fier Fier FIER Lagjja 11 Janari, Zona Kadastrale 8531, Nr Pasurie 6/43+2-12/2, Vol.10, Fq,164 Shkoder Fushe Arrez Fushe Arrez Lagjja Qafaj, Rruga Qender, Ndertese 3 -Kateshe, Kati I-re, Fushe-Arrez, Puke Gjirokaster Permet PERMET Bulevardi "Odise Paskali"</p>
	<p>objekt banimi 2 katesh, Kati i 1 ,dyqani Nr. 7 ,zona kadastrale 2917, Nr pasurise 15/39 – N7, Permet Tirane Kashar YZBERISH Yzberisht, rruga Mikel Maruli, zona kadastrale 3866, nr pasurie 301/202-N3 Tirane Tirane TIRANE Njesia administrative nr 2, rruga Mihal Grameno, zona kadastrale 8160, nr pasurie 3/1099 Tirane Tirane TIRANE Ndertesa "Toptani Shopping Center", Kati i I-re, Rruga Abdi Toptani Berat Ura Vajguore Ura Vajguore Lagjja 18 Tetori, Rruga Dimal, Godina 2 Kateshe, Nr.23, Zona Kadastrale 3682, Nr pasurise 1/177, Ura Vajguore, Berat. Durrës Durrës DURRES Lagjja Nr.5, Rruga Deshmoret, Godina Nr. 388, kati I-re Nr.3, perbri sheshit te autobuzave. Tirane Tirane TIRANE Bulevardi "Zogu i pare" prane zyres postare nr.4. Tirane Tirane TIRANE Rr. Mine Peza, prane Prokurorise, Z.K. 8350, Nr. Pasurie 2/46-N4 Tirane Tirane TIRANE Rruga Çameria, Prane postes Shqiptare. Gjirokaster Tepelene TEPELENE Tepelene, Lagjja Selam Musaj, Rr. Pule Dalani, Zona Kadastrale 3574, Hipoteka Nr. 00943, Godine 3 - kateshe Elbasan Elbasan ELBASAN Lagjja Emin Matraxhiu, Rruga "Kamber Sejdiu", prane kompleksit " Dardan , kati 1, Zona Kadastrale 8521, Nr. pasurie 12/309-N3 Vlore Orikum Bulevardi „Princesha Rugjine“, Lagjja „10 Korriku“, Objekti nr. 31/33 , Kati 1 Gjirokaster Gjirokaster GJIROKASTER Bulevardi "18 Shtatori", Godina nr.1, Durrës Durrës DURRES Lagjja Nr. 4, Bulevardi Kryesor, tek ish Procredit Bank, PH. 1208 Vlore Vlore VLORE Lagjja Çole, rruga Qeriba Derri Vlore Ksamil KSAMIL Qender Korce Bilisht DEVOLL Devoll, zona kadastrale 1187, nr pasurie 5/137, rruga Fuat Babani Korce Korçe Korçë, Bilisht, Ruga "Dritëro Agolli", Godina</p>

	<p>Tirane Tirane TIRANE Rruga Hoxha Tahsim, Pallati 288 Tirane Tirane TIRANE Rruga Bajram Çela, Nd.1, II.2, Apt.2, Njesia Administrative Nr.3 Durrës Krujë KRUIJE Lagjia Qender, Rr. Skenderbeu, Ndertim privat 3 - katesh, kati i pare prane Bashkise Diber Peshkopi PESHKOPI Bulevardi Elez Isufi, Dyqanet e ish - Turizmit, Kati i pare. Tirane KASHAR KASHAR Autostrada Tirane-Durrës, Km.6.</p>
	<p>Qendra Tregtare Univer Lezhe Lac LAC Lagjia Nr. 3, Rruga Erion Hoxha, Pallati 43, Kati 1 Lezhe Rreshen RRESHEN Rr. "Gjergj Fishta", Nr. Pasurise 2/192, Zona Kadastrale 3224, perballë Pallatit Kultures Tirane Tirane TIRANE Automjet me targën AA769TS - Dacia Lodgy Tirane KASHAR YZBERISH Lagjia Yzberisht, pallati Çabej, Zk. 3866, Tirane Elbasan Gramsh GRAMSH Lagjia Sporti, Bulevardi 10 Korriku, Zona Kadastrale Nr. 1842, Nr pasurise 8/282 Lezhe Shengjin SHENGJIN Rruga Nene Tereza Tirane Tirane TIRANE Sheshi Avni Rustemi, Rr. Luigj Gurakuqi, tek ish-Foto Skenderbeu, Nr Pasurise 6/7, Volumi 38, fq 35, Tirane Tirane Kavaje KAVAJE Rruga Jurgen Trade, perball Xhamllikut dhe ish spitalit vjeter Tirane Tirane TIRANE Rruga Skender Kosturi, Godine Banimi 5 Kate, Zona Kadastrale 8330, Nr pasurise 7/170-N2, Kati Perdhe, prane ish Stacionit te Trenit Diber Burrel BURREL Burrel, Lagjia Drita, Rr. Kol Malci, Pallati 2, Kt,1. Tirane Farke MJULL BATHORE Rruga e Elbasanit, Ndertese Private 3 kateshe Nr. 10, Kati 1, Zona Kadastrale 2704, Nr. pasurise 185/44 Tirane Tirane TIRANE Rruga Muhamet Gjollësha, pallati 35/1 Tirane Tirane Tirane, Rr. Zhan D'Ark, Nr pasurise 7/200- N3, zona kadastrale 8140 , Tirane Tirane KASHAR YZBERISH YZBERISH, Pasuria me numër 306/376-N53, Vol. 44, Zona Kadastrale Korce Korçe KORCE Lagjia Nr.12, Bulevardi "Gjergj Kastrioti", Pallati Nr.2, Kati 0 Berat Berat Berat, Lagjia 28 Nentori , Rr. Antipatrea, Zona Kadestrale 8502 , nr. pasurie 11/118-N3 Berat Berat BERAT Lagjia Muzakaj, Rruga Antipatrea, Zona Kadastrale 8501, Nr.pasurise 15/510, Berat.</p>

	<p>Tirane Tirane TIRANE Rruga "Kadri Roshi" , Ndertesa Nr.22, Njesia administrative nr.3. Shkoder Shkoder SHKODER Lagjja Partizani, Rruga Europa, Zona Kadastrale 8592, Nr pasurise 8/258, Godine 5 kateshe, Kati I-re Durres Durres DURRES Lagjja nr.6, Rruga Aleksander Goga, Nr Pasurie 1/689,Zona Kadastrale 8513, Njesi Sherbimi me sip.60 m2</p>
	<p>Tirane Tirane Njesia Administrative Farke , Terminali I autobuzave Juglindor, Rreth Rrotullimi TEG, kati I Elbasan Elbasan ELBASAN Lagjja Luigj Gurakuqi, prane Hotel Turizmit, z.k.8521, kati I-re Shkoder Shkoder Rruga "Martin Camaj", Pasuria nr. 2/256 , Zona Kadastrale nr. 8593 Shkoder Shkoder Rruga „Kolë Idromeno“, Ndërtesa me Nr. pasurie 1/702+1-1, zona kadastrake 8593 Durres Durres DURRES Rruga Pavarsia, Lagjja 13, ND.143, Kompleksi Eli. Tirane Tirane TIRANE Automjet me Targën AA127UO - Dacia Lodgy Elbasan Elbasan ELBASAN Lagjja Kongresi i Elbasanit, Bulevardi Qemal Stafa, Pall 16, Zona Kadastrale 8521, Nr pasurise 3/181-N6 Gjirokaster Gjirokaster GJIROKASTER Rruga e Lumit, Zona Kadastrale 8541, Nr Pasurie 5/14 Tirane Tirane TIRANE Sheshi Willson, Rruga Miqesia, Pallati Sigma, Kati perdhes Elbasan Librazhd LIBRAZHD Lagjja Nr.1, Sheshi Gjorg Golemi, Zona Kadastrale 2446, Nr. pasurise 8/11 –N3 Fier Patos PATOS Lagjja I Maji, Pall .10, kati I-re, Zona Kadastrale 2890, Nr Pasurise 5/39 – N1, Patos, Fier Tirane Tirane Njesia Administrative Nr. 11, Rruga Vangjel Noti, Ndertesa Nr. 20, Kati i I-re i Godines Administrative "B", Laprake Tirane Tirane TIRANE Rruga Fabrika e Qelqit, Pallati 56, Apartamenti 3, Shkalla I Berat Berat BERAT Lagjja "30 Vjeteri", Z.K. 8502, Nr. Pasurie 15/130-ND Tirane Tirane TIRANE Kashar Rr. 3 Deshmoret, Pallati Dilo, kati pare Tirane Farke LUNDER Qendra Tregtare Tirana East Gate (TEG), Rruga e Elbasanit, km.5-të, Lundër. Fier Fier FIER Lagjja 28 Nentori, Rruga Shetitorja, Pallati 2 Katesh, Zona Kadastrale 1090, Nr Pasurise 4/110 – N3, Ballsh, Mallakaster, Fier</p>



	<p>Kadastrale 2539, Nr pasurise 319/33, vol.22, fq,37, Fshati Luz i Vogel, Kavaje Kukës Kukës KUKES LAGJA NR.5 Tirane Tirane Tiranë, Tiranë, Tiranë, Automjet me Targë AA785IN - Ford Transit Tirane Tirane TIRANE Rruga e Kavajes, Nr Pasurie 5/630, Vol 62, Fq.135, Zona Kadastrale 8220, Kati perdhe i Godines 2 kateshe</p>
<p style="text-align: center; opacity: 0.5; font-size: 48px; transform: rotate(-45deg);">Kopje</p>	<p>Korçë Pogradec POGRADEC Lagjja nr. 5, Rruga Unaze, Zona Kadastrale 8581, Nr pasurise 8/551-N2 Kukës Krume KRUME Lagjja Nr. 2, Rruga Kastriotet, Zona kadastrale Nr. 2282, Nr. pasurie 4/160 Tirane Tirane Njesia Administrative Nr.11, Rruga Vangjel Noti, Ndertesa Nr.20, Kati i I-re i Godines Administrative "A", Laprake Elbasan Prrrenjas PRRENJAS Rruga Nacionale, Zona Kadastrale 2924, Nr. pasurise 4/47-N Shkoder Puke PUKE Rruga Ymer Puka, Ndertesa 45, Hyrja Nr. 1, Zona kadastrale 3069, Pasuria Nr. 39/1 Tirane Kavaje KAVAJE Lagjja 6 Blv.Indrit Cara, Lokali te Pallati L, Kati i pare Shkoder Koplik KOPLIK Pallati Ramekaj, Kati i I-re, Zona Kadastrale 2220, Nr pasurise 6/156+1 -N1 Shkoder Shkoder Lagjja „Vojo Kushi“, Rruga „Qemal Dracini“, Godinë 11-kateshe, Kati i I-rë, Ap. nr. 3 Tirane Tirane TIRANE Kryqezimi Rruga Deshmoret e 4 Shkurtit dhe Rruga Pjeter Bogdani (ne krah te Bankes Boterore) Durres Durres DURRES Lagjja nr.13, Rruga Pavaresia, Z.Kadastrale 8518, Nr pasuric 2889, Plazh Tirane Tirane TIRANE Rruga "Myslym Shyri", Nr. 42 Tirane Tirane TIRANE Qendra Tregtare Emerald, Rruga 5 Maji, Njesia Administrative 4 Tirane Tirane TIRANE Automjet Volkswagen Targa AB213GO Diber KLOS KLOS Lagjja Nr. 1, Sheshi Ahmet Zogu, Ndertese private 3 kateshe, Nr. 7, kati I-re, Zona Kadastrale 2161 Durres Nikel RINAS Aeroporti Nene Tereza, Terminali, Rinas Tirane Paskuqan BABRRU QENDER Rruga Demokracia, Ndertese private nr. 5, prane stacionit te autobuzave, Qender Babrru, Paskuqan Tirane Tirane TIRANE Rruga Muhamet Gjolllesha. Durres Durres DURRES Lagjja Nr. 3, Rruga Epidamn Nr.</p>

	<p>Lezhe Lezhe LEZHE Lagjja Besclidhja, Rr. Luigj Gurakuqi, Ndertese Private 2 Kateshe, Zona kadastrale 8632, Numer Pasurie 3/24, Elbasan Prrenjas Elbasan,Librazhd, Prrenjas, Rruga Nacionale, Zona Kadastrale 2924, Nr. Pasurie 2/447 Tirane Tirane TIRANE Automjet me targën AA771TS - Dacia Lodgy Tirane Kashar KASHAR Autostrada Tiranë - Durrës, Tirana Industrial Park, 1001</p>
	<p>Shkoder Shkoder Bulevardi "Bujar Bishanaku", Njësia me nr. Pasurie 2/323, zona kadastrale 8592 Tirane Tirane TIRANE Autojmeti me targa AB 814 GA Diber Bulqize BULQIZE Lagjja Minatori, Rruga Naim Frasheri, Pallati Nr. 4 Tirane Tirane TIRANE Rruga Kongresi Permetit, pallati 87, shkalla 1, kati 1, ap.1, Z.K 8210, Pasuria nr.4/8+1-1, vol.4, fq.25 Tirane Tirane TIRANE Rruga "Sulejman Delvina" P.13, Kati I-re. Tirane Kamez KAMEZ Lagjja 2, Bulevardi Blu, Banesa 239. Tirane Paskuqan PASKUQAN Lagjja Qender e Re, rruga Demokracia, godine 4-kateshe, kati 1, nr 3 Shkoder Shkoder Bulevardi "Zogu i I-rë", njësia me nr. Pasurie 1/102+2-2, zona kadastrale 8591 Berat Berat BERAT Lagjja 28 Nentori, Kati I-re, Zona Kadastrale 8502, Nr pasurise 27/249 – N2, Berat Tirane Tirane TIRANE Lagjja Tresh, tek ish- Fabrika e tullave, rruga Lunxheri, ndertese private, Institut, Tirane. Tirane Tirane TIRANE Rruga e Durrësit, Zona Kadastrale Nr.8380, Numër Pasurie 2/16-N64/8 Tirane Tirane TIRANE, Njesia Bashkiake Nr. 11, Rruga "Dritan Hoxha", Godina Nr. 203, Hyrja Nr. 15, Pallati "MC Inerte", Laprake Tirane Kashar MEZEZ Fshati Mezcz, zona kadastrale 2679, pasuria nr 29/26 Vlore Vlore Rruga Tahsin Jonuzi, zone kadastrale nr. 8605 me nr. pasurie 54/78-N1, Vol. 25, faqç. 148 Fier Fier Rruga Lagja "15 Tetori", Ndërtesa nr. 55, Shk. 1 , Ap 7, Zona Kadestrale nr. 8533 Tirane Tirane TIRANE Rruga Ferit Xhajko, Godina 57, Hyrja 1, Apt.1 prane Raiffesen Gjirokastrer Kelcyre Lagja nr. 1 , Rruga Kryepeshkopi Anastas, Zona Kadestrale nr 2132 , nr pasurie 6/11 Korçe Korçe KORCE Rruga Gjergj Kastrioti Zona kadastrale 8561, Nr. Pasurie 3/168+1-3/2</p>



Datë :13/03/2024

Emri, Mbiemri, Nënshkrimi
(i nëpunësit të sportelit)

Kopje nga web